



Thinking of you
Electrolux



EWF 1287 HDW
EWF 1487 HDW
EWF 1687 HDW

.....
HR PERILICA RUBLJA

.....
UPUTE ZA UPORABU

2

RU СТИРАЛЬНАЯ МАШИНА

ИНСТРУКЦИЯ ПО ЭКСПЛУАТАЦИИ

27



SADRŽAJ

1. INFORMACIJE O SIGURNOSTI.....	3
2. SIGURNOSNE UPUTE.....	4
3. OPIS PROIZVODA.....	5
4. UPRAVLJAČKA PLOČA.....	6
5. PROGRAMI	8
6. POTROŠNJA.....	11
7. OPCIJE.....	12
8. POSTAVKE.....	14
9. PRIJE PRVE UPORABE.....	14
10. SVAKODNEVNA UPORABA.....	14
11. SAVJETI.....	18
12. ČIŠĆENJE I ODRŽAVANJE.....	19
13. RJEŠAVANJE PROBLEMA.....	23
14. TEHNIČKI PODACI.....	25
15. OTVARANJE VRATA U SLUČAJU NUŽDE.....	26

MISLIMO NA VAS

Hvala vam što ste kupili Electrolux uređaj. Izabrali ste proizvod koji sa sobom donosi desetljeća profesionalnog iskustva i inovacija. Domišljat i elegantan, projektiran je misleći na vas. Stoga, uvijek kada ga koristite, možete biti sigurni znajući da ćete svaki put dobiti izvrsne rezultate.

Dobrodošli u Electrolux.

Posjetite našu internetsku stranicu za:



Dobivanje savjeta o korištenju, prospekata, rješavanju problema, servisnim informacija:

www.electrolux.com



Registriranje vašeg proizvoda za bolji servis:

www.registerelectrolux.com



Kupovinu dodatne opreme, potrošnog materijala i originalnih rezervnih dijelova za vaš uređaj:

www.electrolux.com/shop

BRIGA O KUPCIMA I SERVIS

Preporučujemo uporabu originalnih rezervnih dijelova.

Prilikom kontaktiranja ovlaštenog servisnog centra, provjerite da su vam dostupni sljedeći podaci: Model, PNC, serijski broj.

Informacije možete pronaći na nazivnoj pločici.

 Upozorenje / Oprez - sigurnosne informacije

 Opće informacije i savjeti

 Ekološke informacije

Zadržava se pravo na izmjene.

1. ⚠ INFORMACIJE O SIGURNOSTI

Prije postavljanja i korištenja uređaja, pažljivo pročitajte isporučene upute. Proizvođač nije odgovoran ako nepravilno postavljanje i uporaba uređaja uzrokuje ozljede i oštećenja. Upute uvijek čuvajte s uređajem, za buduće potrebe.

1.1 Sigurnost djece i slabijih osoba

- Ovaj uređaj mogu koristiti djeca od 8 godina pa na više i osobe smanjenih tjelesnih, osjetilnih ili mentalnih mogućnosti ili osobe koje ne raspolažu iskustvom ili znanjem ako su pod nadzorom osobe odgovorne za njihovu sigurnost i rade po uputama koje se odnose na sigurno korištenje uređaja te razumiju uključene opasnosti.
- Ne dozvolite djeci da se igraju s uređajem.
- Svu ambalažu čuvajte izvan dohvata djece.
- Sve deterdžente čuvajte izvan dohvata djece.
- Djecu i kućne ljubimce držite podalje od vrata uređaja dok su otvorena.
- Ako je uređaj opremljen sigurnosnom blokadom za djecu, preporučujemo da je uključite.
- Čišćenje i održavanje uređaja ne smiju obavljati djeca bez nadzora.

1.2 Opća sigurnost

- Ne mijenjajte specifikacije ovog uređaja.
- Poštujte ograničenja za maksimalnu količinu punjenja 8 kg (pogledajte poglavlje "Tablice programa").
- Radni tlak vode (minimalni i maksimalni) mora biti između 0,5 bara (0,05 MPa) i 8 bara (0,8 MPa).
- Ventilacijski otvor na dnu (ako postoji) ne smije biti prekriven tepihom.
- Uređaj se treba priključiti na vodovodnu mrežu pomoću isporučenog novog kompleta cijevi. Stari komplet cijevi ne smije se ponovno upotrijebiti.

- Ako je kabel za napajanje oštećen, proizvođač ili ovlašteni servisni centar ili slična kvalificirana osoba mora ga zamijeniti kako bi se izbjegla opasnost.
- Prije održavanja, uređaj isključite i utikač izvucite iz utičnice mrežnog napajanja.
- Za čišćenje uređaja ne koristite raspršivanje vode i pare.
- Uređaj očistite vlažnom mekom krpom. Koristite isključivo neutralni deterdžent. Nikada ne koristite abrazivna sredstva, jastučice za ribanje, otapala ili metalne predmete.

2. SIGURNOSNE UPUTE

2.1 Postavljanje

- Skinite pakiranje i transportne vijke.
- Sačuvajte transportne vijke. Kada ćete ponovno premješati uređaj, morat ćete blokirati bubanj.
- Budite pažljivi kada pomičete uređaj jer je težak. Obavezno nosite zaštitne rukavice.
- Ne postavljajte i ne koristite oštećeni uređaj.
- Pridržavajte se uputa za instalaciju isporučenih s uređajem.
- Uređaj ne postavljajte ili ne upotrebljavajte na mjestima gdje je temperatura niža od 0 °C ili gdje je izložen vremenskim utjecajima.
- Provjerite je li pod u prostoriji gdje postavljate uređaj ravan, čvrst, otporan na toplinu i čist.
- Uređaj ne postavljajte na mjesta gdje se vrata uređaja ne mogu do kraja otvoriti.
- Provjerite kruži li zrak između uređaja i poda.
- Prilagodite nožice kako biste osigurali dovoljno prostora između uređaja i tepiha.
- Uređaj ne postavljajte na mjesta gdje se vrata uređaja ne mogu do kraja otvoriti.

2.2 Spajanje na električnu mrežu

- Uređaj mora biti uzemljen.

- Uvijek koristite pravilno ugrađenu utičnicu sa zaštitom od strujnog udara.
- Provjerite podudaraju li se električni podaci na nazivnoj pločici s električnim napajanjem. Ako to nije slučaj, kontaktirajte električara.
- Ne koristite adaptere s više utičnica i produžne kabele.
- Pazite da ne oštetite utikač i kabel napajanja. Ako je potrebno zamijeniti električni kabel, to mora izvršiti ovlašteni servisni centar.
- Utikač kabela napajanja utaknite u utičnicu tek po završetku postavljanja. Provjerite postoji li pristup utikaču nakon postavljanja.
- Kabel napajanja ili utikač ne dodirujte vlažnim rukama.
- Ne povlačite kabel napajanja kako biste izvukli utikač iz utičnice. Uvijek uhvatite i povucite utikač.
- Samo za za Ujedinjeno Kraljevstvo i Irsku: Uređaj ima glavni osigurač od 13 ampera. Ako je potrebno zamijeniti osigurač u utikaču, koristite osigurač od 13 A ASTA (BS1362).
- Ovaj je uređaj usklađen s direktivama EU.

2.3 Spajkanje na dovod vode

- Pripazite da ne oštetite crijeva za vodu.
- Prije priključivanja uređaja na nove cijevi ili cijevi koje se dugo nisu

koristile neka voda teče sve dok ne postane potpuno čista.

- Prilikom prve upotrebe uređaja provjerite da nema curenja.

2.4 Uporaba



UPOZORENJE!

Opasnost od ozljeda, električnog udara, vatre, opekotina ili oštećenja uređaja.

- Ovaj uređaj koristite samo u kućanstvu.
- Pridržavajte se sigurnosnih uputa na ambalaži deterdženta.
- Zapaljive predmete ili predmete namočene zapaljivim sredstvima ne stavljajte u uređaj, pored ili na njega.
- Provjerite jeste li iz rublja uklonili sve metalne predmete.

- Ispod uređaja ne stavljajte spremnik za prikupljanje eventualnog curenja. Kontaktirajte ovlašteni servisni centar kako biste provjerili koji se pribor može upotrijebiti.
- Ne dodirujte staklo na vratima dok program traje. Staklo može biti vruće.

2.5 Odlaganje



UPOZORENJE!

Opasnost od ozljede ili gušenja.

- Iskopčajte uređaj iz napajanja.
- Prerežite električni kabel i bacite ga.
- Uklonite bravicu vrata kako biste spriječili da se djeca i kućni ljubimci zatvore u uređaj.

3. OPIS PROIZVODA

3.1 Pregled uređaja

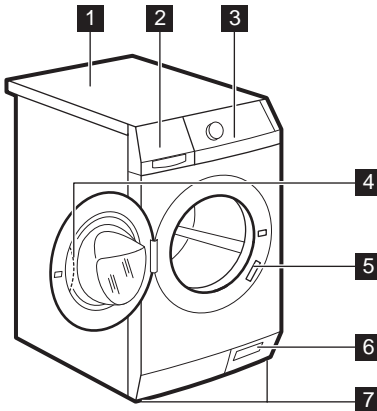

- 1 Radna ploča
- 2 Spremnik deterdženta
- 3 Upravljačka ploča
- 4 Ručica na vratima
- 5 Nazivna pločica
- 6 Filter odvodne pumpe
- 7 Nožica za poravnavanje uređaja

3.2 Kako uključiti sigurnosnu blokadu za djecu

Taj uređaj će spriječiti da djeca ili kućni ljubimci budu zatvoreni u bubnju.

Okrenite uređaj u smjeru kazaljke na satu, dok utor ne dođe u vodoravan položaj. Ne možete zatvoriti vrata.

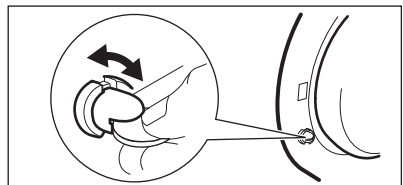

Za zatvaranje vrata, okrenite uređaj u smjeru suprotnom od kazaljke na satu dok utror ne bude postavljen okomito.

3.3 Komplet za pričvršćenje ploče (4055171146)

Dostupan kod vašeg ovlaštenog zastupnika.

Ako postavljate uređaj na podnožje, uređaj učvrstite na ploču za pričvršćenje.

Pažljivo pročitajte upute isporučene s kompletom.

4. UPRAVLJAČKA PLOČA

4.1 Opis upravljačke ploče

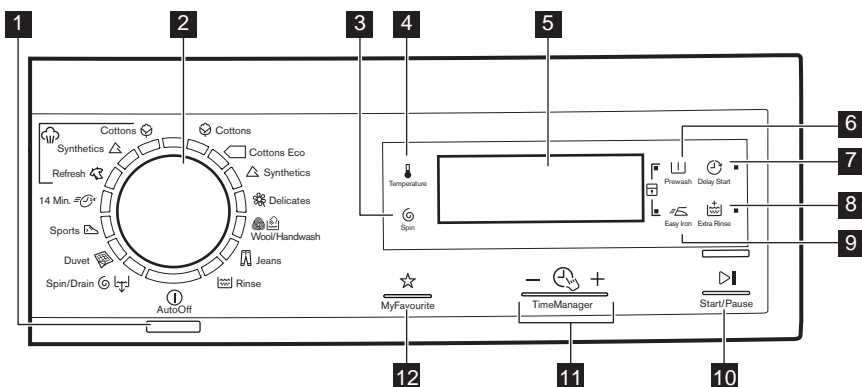

- | | |
|---|--|
| <p>1 Tipka Uključeno/isključeno (On/Off)</p> <p>2 Programator</p> <p>3 Dodirna tipka za smanjenje centrifuge (Spin)</p> <p>4 Dodirna tipka temperature (Temperature)</p> <p>5 Zaslon</p> <p>6 Dodirna tipka predpranja (Prewash)</p> <p>7 Dodirna tipka odgode početka (Delay Start)</p> | <p>8 Dodirna tipka dodatnog ispiranja (Extra Rinse)</p> <p>9 Dodirna tipka Lako glačanje (Easy Iron)</p> <p>10 Dodirna tipka Start/Pauza (Start/Pause)</p> <p>11 Dodirne tipke Upravljanje vremenom – (Time Manager)</p> <p>12 Dodirna tipka omiljenog programa (My favourites)</p> |
|---|--|

4.2 Zaslون

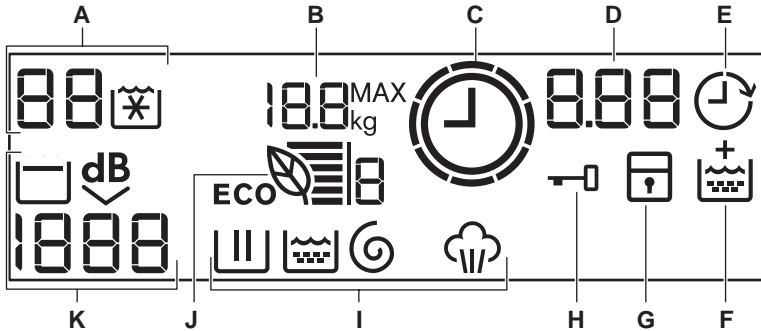

A) Područje temperature:

88: Indikator temperature

(❄): Indikator hladne vode

B) 18.8^{MAX} kg : Maksimalno punjenje rublja¹

C) ⌚: Time Manager indikator

D) Područje vremena:

- 1.25: Trajanje programa
- 2h: Odgoda početka
- E 20: Šifre alarma
- E r r: Poruka pogreške
- □: Program pranja je završen.

E) ⌚: Indikator odgode početka

F) (⊕): Indikator trajno uključenog dodatnog ispiranja

G) (🔑): Indikator sigurnosne blokade za djecu

H) (🔑): Indikator zaključanih vrata

- Vrata uređaja ne možete otvoriti dok je simbol uključen.
- Vrata možete otvoriti tek kad se simbol isključi.

I) Indikatori pranja:

- (☰): Faza pranja
- (🌊): Faza ispiranja
- (🌀): Faza centrifugiranja
- (☁): Faza rada s parom



Kada je program postavljen, uključuju se svi indikatori faza koji se odnose na program. Kada program započne, trepće samo indikator faze koja se trenutno izvodi. Kada faza završi, indikator faze ostaje uključen. Kada program završi, ostaje uključen simbol posljednje faze.

J) eco (🌿): Eco Info indikator









K) Područje centrifugiranja:





- 1888: Indikator brzine centrifuge
- - - -: Indikator rada bez centrifugiranja
- (☰): Indikator zadržavanja ispiranja
- dB: Indikator Ekstra tiho

¹ Vidljivo samo kad su vrata otvorena.

5. PROGRAMI

5.1 Tablica programa

Program Raspon tempera- ture	Opis programa Maksimalna brzina centrifuge
Programi pranja	
 Cottons 90°C - hladno	Bijeli i šareni pamuk postojanih boja. Normalno i slabo zaprljano. 8 kg 1200 o/min za model EWF1287HDW; 1400 o/min za model EWF1487HDW; 1600 o/min za model EWF1687HDW
 Cottons Eco ¹⁾ 60°C – 40°C	Bijeli i šareni pamuk postojanih boja. Normalno zaprljano. Smanjuje se potrošnja energije i produljuju se vrijeme pranja. 8 kg 1200 o/min za model EWF1287HDW; 1400 o/min za model EWF1487HDW; 1600 o/min za model EWF1687HDW
 Synthetics 60°C - hladno	Predmeti od sintetike ili miješanih tkanina. Normalno zaprljano. 4 kg 1200 o/min za model EWF1287HDW; 1200 o/min za model EWF1487HDW; 1200 o/min za model EWF1687HDW
 Delicates 40°C - hladno	Osjetljive tkanine poput akrila, viskoze, predmeti od poliestera. Normalno zaprljano. 4 kg 1200 o/min za model EWF1287HDW; 1200 o/min za model EWF1487HDW; 1200 o/min za model EWF1687HDW
 Wool/Hand-wash 40°C - hladno	Vuneni predmeti perivi u perilici, vuneni predmeti koji se peru ručno i osjetljive tkanine sa simbolom "ručno pranje". ²⁾ 2 kg 1200 o/min za model EWF1287HDW; 1200 o/min za model EWF1487HDW; 1200 o/min za model EWF1687HDW
 Jeans 60°C - hladno	Odjevni predmeti od traper a i žerseja. Također i za odjeću tamnih boja. 8 kg 1200 o/min za model EWF1287HDW; 1200 o/min za model EWF1487HDW; 1200 o/min za model EWF1687HDW
 Rinse	Za ispiranje i centrifugiranje rublja. Sve tkanine. 8 kg 1200 o/min za model EWF1287HDW; 1400 o/min za model EWF1487HDW; 1600 o/min za model EWF1687HDW
 Spin/Drain ³⁾	Za centrifugiranje rublja i izbacivanje vode iz bubnja. Sve tkanine. 8 kg 1200 o/min za model EWF1287HDW; 1400 o/min za model EWF1487HDW; 1600 o/min za model EWF1687HDW

Program Raspon tempera- ture	Opis programa Maksimalna brzina centrifuge
 Duvet 60°C - 30°C	Posebni program za jedan sintetički prekrivač, poplun, prekrivač za krevet i slično. 3 kg 800 o/min
 Sports 30°C	Sintetičko i osjetljivo rublje. Lagano zaprljani predmeti ili oni koje treba osvježiti. 2.5 kg 800 o/min
 14 Min. 30°C	Predmeti od sintetike i miješanih tkanina. Lagano zaprljani odjevni predmeti i oni koje treba osvježiti. 1.5 kg 800 o/min
Programi s parom⁴⁾	
<p>Para se može koristiti za suho, oprano ili rublje nošeno samo jednom. Ovi programi smanjuju nabore i mirise te čine rublje mekšim.</p> <p>Ne koristite nikakav deterdžent. Ako je potrebno, mrlje uklonite pranjem ili korištenjem odstranjivača mrlja.</p> <p>Programi s parom ne izvode nikakve higijenske cikluse.</p> <p>Ne koristite program s parom za sljedeće vrste rublja:</p> <ul style="list-style-type: none"> • odjeću na čijoj etiketi za održavanje nije navedeno da je prikladno za sušenje u sušilici. • sve predmete koji imaju plastične, metalne, drvene ili slične dijelove. 	
 Steam Re-fresh 40°C	Program s parom za pamučne i sintetičke predmete . Ovaj ciklus uklanja mirise iz rublja. ⁵⁾ 1,5 kg
 Steam Synthetics 40°C	Program s parom za sintetičke predmete . Ovaj ciklus pomaže ukloniti nabore. 1,5 kg

Program Raspon tempera- ture	Opis programa Maksimalna brzina centrifuge
 Steam Cottons 40°C	Program s parom za pamuk . Ovaj ciklus pomaže ukloniti nabo- re. 1,5 kg

1) Pamuk - program uštede energije. Ovaj program na 60°C uz punjenje od 8 referentni je program koji je korišten za podatke na energetske naljepnici, u skladu sa standardima EEC 92/75. Ovaj program postavite za dobre rezultate pranja i smanjenje potrošnje energije. Trajanje programa pranja je produženo.





















2) Tijekom ovog ciklusa bubanj se polako okreće kako bi se osiguralo nježno pranje. Može izgledati da se bubanj ne okreće ili da se ne okreće ispravno. Ovo se smatra normalnim radom uređaja.

3) Postavite brzinu centrifuge. Provjerite odgovara li rublju. Ako postavite opciju Bez centrifugiranja tada je dostupna samo faza izbacivanja vode.

4) Ako pokrenete program s parom sa suhim rubljem, na kraju ciklusa rublje će biti vlažno. Najbolje je da rublje ostavite na svježem zraku približno 10 minuta kako bi se osušilo. Kada program završi, rublje odmah izvadite iz bubnja. Nakon ciklusa s parom, odjeću će možda ipak trebati glačati, ali s manje napora!

5) Para ne uklanja mirise životinja.

Kompatibilnost opcija programa

Faze								
	■	■	■	■	■	■	■	■
	■	■	■		■	■		■
	■	■	■	■	■	■	■	■
	■	■	■	■	■	■		■
	■	■	■	■		■		
	■	■	■		■	■		■
	■	■	■			■		■
	■	■				■		
	■					■		
	■		■			■		
	■	■	■			■		
	■	■	■			■		

1) Postavite brzinu centrifuge. Provjerite odgovara li rublju. Ako postavite opciju Bez centrifugiranja tada je dostupna samo faza izbacivanja vode.

6. POTROŠNJA



Podaci u ovoj tablici su približni. Razni čimbenici mogu promijeniti podatke: količina i vrsta rublja, voda i temperatura okoline.



Na početku programa na zaslonu se prikazuje trajanje programa za maksimalno punjenje. Tijekom faze pranja automatski se izračunava trajanje programa i može se značajno skratiti ako je punjenje manje od maksimalne količine (npr. pamuk na 60°C, maksimalno punjenje 8 kg, trajanje programa prelazi 2 sata; stvarno punjenje 1 kg, trajanje programa nije niti 1 sat). Kada program izračunava stvarno trajanje programa točka trepti na zaslonu.

Programi	Količina rublja (kg)	Potrošnja električne energije (kWh)	Potrošnja vode (u litrama)	Približno trajanje programa (u minuta)	Preostala vlaga (%) ¹⁾		
					EWF128 7HDW	EWF148 7HDW	EWF168 7HDW
Cottons 60 °C	8	1.60	72	168	53	52	44
Cottons Eco 60 °C ²⁾	8	0.88	57	208	53	52	44
Cottons 40 °C	8	1.00	72	164	53	52	44
Synthetics 40 °C	4	0.60	50	110	35	35	35
Delicates 30 °C	4	0.70	60	91	35	35	35
Wool/ Handwash 30 °C	2	0.35	57	58	30	30	30

¹⁾ Po završetku faze centrifuge.

²⁾ Cottons Eco pri 60°C uz punjenje od 8 kg referentni je program koji je korišten za podatke na energetske naljepnici, u skladu sa standardima EEC 92/75.

Isključeno stanje (W)	Način rada Stanje pripravnosti (W)
0,05	0,05

Isključeno stanje (W)**Način rada Stanje pripravnosti (W)**

Podaci navedeni u gornjoj tablici su u skladu s odredbom komisije EU 1015/2010 za primjenu direktive 2009/125/EZ.

7. OPCIJE

7.1 Temperature

Postavite ovu opciju za promjenu unaprijed zadane vrijednosti temperature.

Indikator  = hladna voda.

Na zaslonu se prikazuje postavljena temperatura.

7.2 Spin

Pomoću ove opcije možete smanjiti brzinu centrifuge.

Na zaslonu se prikazuje indikator postavljene brzine.

Dodatne opcije centrifugiranja: Bez centrifuge

- Ovu opciju postavite za isključenje svih faza centrifuge.
- Postavite je za vrlo osjetljive tkanine.
- Faza ispiranja upotrebljava više vode za određene programe pranja.
- Na zaslonu se prikazuje indikator

Kraj nakon ispiranja

- Postavite ovu funkciju kako bi se spriječilo gužvanje tkanina.
- Program pranja završava s vodom u bubnju. Bubljanje se okreće u pravilnim razmacima kako bi se spriječilo gužvanje rublja.
- Vrata ostaju zaključana. Kako biste otvorili vrata, morate izbaciti vodu.
- Na zaslonu se prikazuje indikator





Za ispuštanje vode pogledajte "Po završetku programa".

Ekstra tiho

- Postavite ovu opciju za isključivanje svih faza centrifugiranja i provođenja tihog pranja.

- Faza ispiranja upotrebljava više vode za određene programe pranja.
- Program pranja završava s vodom u bubnju. Bubljanje se okreće u pravilnim razmacima kako bi se spriječilo gužvanje rublja.
- Vrata ostaju zaključana. Kako biste otvorili vrata, morate izbaciti vodu.
- Na zaslonu se prikazuje indikator 



Za ispuštanje vode pogledajte "Po završetku programa".

7.3 Prewash

Pomoću ove opcije možete programu pranja dodati fazu pretpranja.

Koristite ovu opciju za jako zaprljano rublje.

Kada postavite ovu opciju, trajanje programa se produžuje.

Uključuje se odgovarajući indikator.

7.4 Easy Iron

Uređaj pažljivo pere i centrifugira rublje kako bi se spriječilo gužvanje.

Uređaj smanjuje brzinu centrifuge, troši više vode i prilagođava trajanje programa vrsti rublja.

Uključuje se odgovarajući indikator.

7.5 Delay Start

Pomoću ove opcije možete odgoditi početak programa u rasponu od 30 minuta do 20 sati.

Na zaslonu se prikazuje odgovarajući indikator.

7.6 Extra Rinse

Pomoću ove opcije možete programu pranja dodati nekoliko ispiranja.



Ovu opciju koristite za osobe koje su alergične na deterdžente i u područjima s mekom vodom.

Uključuje se odgovarajući indikator.











7.7 Upravljanje vremenom

–  +

Kada postavite program pranja, na zaslonu se prikazuje zadano trajanje programa.

Pritisnite  ili  za smanjenje ili povećanje trajanja programa.

Funkcija upravljanja vremenom dostupna je samo s programima u tablici.

In- di- ka- tor					 1)	 1)
 2)	■	■				■
	■	■	■		■	■
	■	■				■
	■	■	■	■	■	■
	■	■				■
 3)	■ 3)	■ 3)	■		■ 3)	■
	■	■				■
 4)	■	■	■ 3)	■ 3)	■	■ 3)

1) Ako je stroj opremljen.

2) Najkraće: za osvježavanje odjeće.

3) Zadano trajanje programa.

4) Najdulje: Produljenje trajanja programa postupno smanjuje potrošnju energije. Optimalna faza zagrijavanja štedi energiju, a duljim se trajanjem zadržavaju isti rezultati pranja (osobito za normalna zaprljanja).

Eko informacije  



Crte na simbolu Eko informacije (dostupnom samo za programe za pamuk i sintetiku) prikazuju učinkovitost programa pranja po pitanju uštede energije:

- 6 crta: najučinkovitija postavka za optimizaciju karakteristika programa pranja.
- 1 crta: postavka s najnižom razinom učinkovitosti.

Broj crta na simbolu Eko informacije mijenja se ako izmijenite trajanje programa pranja (pogledajte funkciju Time Manager), temperaturu pranja i masu rublja. Za optimizaciju karakteristika programa pranja, broj crta mora se povećati:

- Ako produljite trajanje programa, broja crta na simbolu Eko informacije se povećava. Produljivanje trajanja programa pranja omogućuje stalne karakteristike koje smanjuju potrošnju energije.
- Ako snizite temperaturu pranja, broj crta na simbolu Eko informacije se povećava.

Savjeti za dobivanje najučinkovitije postavke:

- Podesite indikatore funkcije Time Manager  ili .
- Postavite najnižu moguću temperaturu pranja.
- Ne postavljajte opciju pretpranja.

7.8 My favourites ☆

Pomoću ove opcije možete pohraniti svoj omiljeni program i opcije.

Nije moguće pohraniti opcije odgode početka uz opciju MyFavourite.

Kako pohraniti program

1. Pritisnite tipku  kako biste uključili uređaj.
2. Postavite program i opcije koje želite pohraniti.
3. Pritišćite MyFavourite sve dok se na zaslonu ne prikaže tekst "MEM".

Kako postaviti pohranjen program



1. Pritisnite tipku  kako biste uključili uređaj.
2. Na kratko pritisnite MyFavourite.

 Odgoda početka nije pohranjena.



8. POSTAVKE

8.1 Roditeljska zaštita

Pomoću ove opcije možete spriječiti da se djeca igraju s upravljačkom pločom.

- Za **uključivanje/isključivanje** ove opcije istovremeno pritisnite  i  sve dok se indikator  **ne uključi/isključi**.

Ovu opciju možete uključiti:

- Nakon pritiska : opcije i programator su blokirani.
- Prije pritiska na tipku : uređaj ne može započeti s radom.

8.2 Trajno uključena funkcija dodatnog ispiranja

Ovom funkcijom možete trajno uključiti dodatno ispiranje kada podesite novi program.

- Za **uključivanje/isključivanje** ove opcije istovremeno pritisnite  i  sve dok se indikator  **ne uključi/isključi**.

8.3 Zvučni signali

Zvučni signali oglašavaju se kada je:

- Program pranja završen.
- Uređaj u kvaru.

Za **uključivanje/isključivanje** zvučnih signala, na 6 sekundi istovremeno pritisnite tipku  i .



Ako isključite zvučne signale, oni će nastaviti s radom ako dođe do kvara uređaja.

9. PRIJE PRVE UPORABE

1. Stavite malu količinu deterdženta u pretinac za fazu pranja.
2. Odaberite i pokrenite program za pamučno rublje na najvišoj temperaturi bez rublja.

Na taj ćete način ukloniti moguću preostalu prljavštinu s bubnja i kade.

10. SVAKODNEVNA UPORABA



UPOZORENJE!

Pogledajte poglavlja sa sigurnosnim uputama.

10.1 Umetanje rublja

1. Otvorite vrata uređaja
 2. Stavite rublje u bubanj, umećući jedan po jedan komad.
 3. Protresite rublje prije stavljanja u uređaj.
- Pripazite da bubanj ne pretrpate rubljem.
4. Zatvorite vrata.

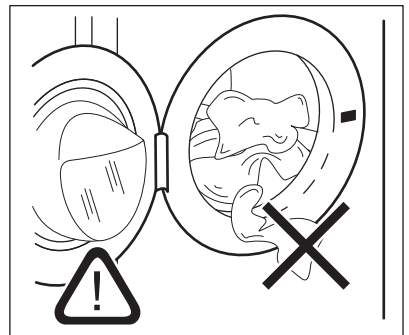

POZOR!

Provjerite da između brtve i vrata nema rublja. Postoji opasnost od curenja vode ili oštećenja rublja.

10.2 Punjenje deterdženta i dodataka

1. Izmjerite količinu sredstva za pranje i omekšivača.
2. Pažljivo zatvorite spremnik za deterdžent

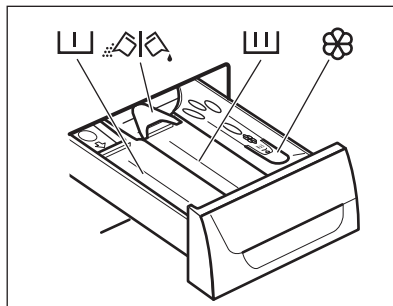

10.3 Odjeljci za deterdžent



POZOR!

Koristite isključivo posebne deterdžente za perilice rublja.



Uvijek se pridržavajte uputa na pakiranju deterdženta.

	Spremnik za deterdžent za fazu pretpranja.
	Spremnik za deterdžent za fazu pranja.
	Pretinac za tekuće dodatke (omekšivač rublja, štirka).
	Pretinac za prašak ili tekući deterdžent.

10.4 Tekući deterdžent ili deterdžent u prahu

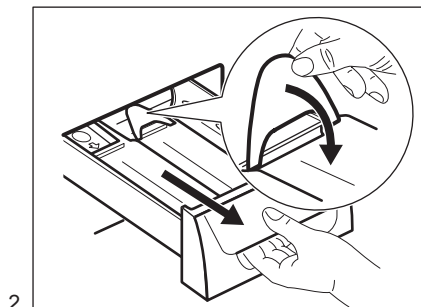
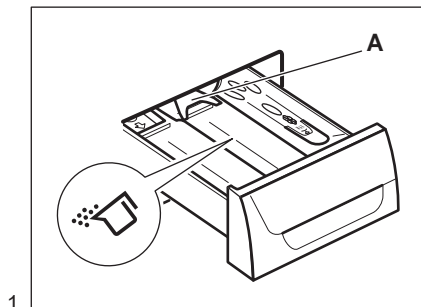

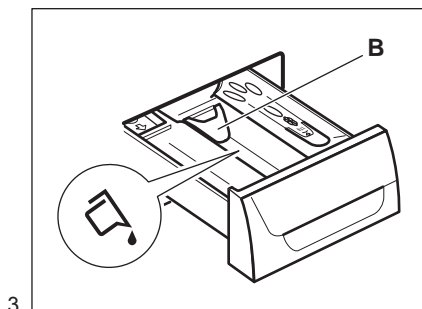

3.

- Položaj **A** za deterđent u prahu (tvornička postavka).
- Položaj **B** za tekući deterđent.

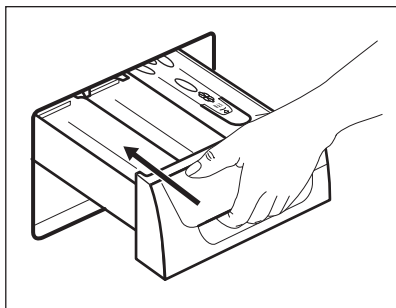

4.



Kada upotrebljavate tekući deterđent:

- Ne koristite želatinozne ili guste tekuće deterđente.
- Ne stavljajte više od oznake maksimalne razine.
- Ne postavljajte fazu prepranja.
- Ne postavljajte funkciju odgode početka.

10.5 Uključivanje uređaja

Za uključivanje ili isključivanje uređaja pritisnite tipku . Kada se uređaj uključi, čuje se zvučni signal.

10.6 Odabir programa

1. Okrenite programator i postavite program:
 - Uključuje se odgovarajući indikator programa.
 - Indikator trepće.
 - Na zaslonu se prikazuje razina Upravljanja vremenom, trajanje programa i indikatori faza programa.
2. Po potrebi promijenite temperaturu, brzinu centrifuge, trajanje ciklusa ili dodajte dostupne funkcije. Kada uključite opciju, uključuje se indikator postavljene opcije.



Ako ste postavili neku pogrešnu opciju, na zaslonu se prikazuje poruka .

10.7 Pokretanje programa bez odgode početka

Pritisnite .

- Indikator prestaje treptati i ostaje uključen.
- Indikator počinje treptati na zaslonu.
- Program započinje, vrata su zaključana i na zaslonu se prikazuje indikator .
- Odvodna pumpa može kratko vrijeme raditi kada se uređaj puni vodom.



Nakon približno 15 minuta od početka programa:

- Uređaj automatski podešava trajanje programa prema količini punjenja.
- Na zaslonu se prikazuje novo vrijeme.

10.8 Pokretanje programa s odgodom početka

1. Pritisćite tipku odgode početka sve dok se na zaslonu ne prikaže vrijeme odgođenog početka koje želite postaviti.





Na zaslonu se uključuje odgovarajući indikator.

2. Pritisnite :

- Uređaj počinje s odbrojavanjem.
- Kad odbrojavanje završi, program se automatski pokreće.





Postavljenu odgodu početka možete poništiti ili promijeniti prije nego što pritisnete . Za poništavanje odgode početka:

- Za uključivanje pauze na uređaju pritisnite .
- Pritišćite  sve dok se na zaslonu ne prikaže .
- Ponovno pritisnite  za trenutno pokretanje programa.

10.9 Prekidanje programa i mijenjanje opcija

Samo neke opcije možete promijeniti prije nego se izvedu.

1. Pritisnite . Indikator treperi.
2. Promijenite opcije.
3. Ponovno pritisnite . Program se nastavlja.

10.10 Poništavanje programa u tijeku

1. Na nekoliko sekundi pritisnite tipku  za poništavanje programa i isključivanje uređaja.
2. Ponovno pritisnite istu tipku za uključivanje uređaja. Sada možete odabrati novi program pranja.



Prije pokretanja novog programa, uređaj može ispuštati vodu. U tom slučaju, provjerite da je deterdžent još uvijek u odjeljku za deterdžent, a ako nije ponovno napunite deterdžent.

10.11 Otvaranje vrata





POZOR!

Ako su temperatura i razina vode u bubnju preveliki, a bubanj se i dalje vrti, ne možete otvoriti vrata.



Dok su u radu program ili odgoda početka, poklopac uređaja je zaključan i na zaslonu se prikazuje indikator .

Otvoravanje vrata uređaja dok traje program ili faza odgode početka:

1. Pritisnite  za uključivanje pauze.
2. Pričekajte da se indikator zaključanih vrata  isključi.
3. Otvorite vrata.
4. Zatvorite vrata i ponovno pritisnite .

Program ili odgoda početka nastavlja s radom.

10.12 Po završetku programa

- Uređaj se automatski zaustavlja.
- Oglašava se zvučni signal (ako je uključen).
- Na zaslonu se uključuje .
- Isključuje se indikator Start/Pause.
- Isključuje se indikator zaključanih vrata .
- Možete otvoriti vrata.
- Izvadite rublje iz uređaja. Provjerite je li bubanj prazan.
- Zatvorite slavinu.
- Pritisnite na nekoliko sekundi tipku On/Off kako biste isključili uređaj.
- Vrata ostavite odškrinuta kako biste spriječili stvaranje plijesni i nastanak neugodnih mirisa.

Program pranja je završen, ali u bubnju još ima vode:

- Bubanj se okreće u pravilnim razmacima kako bi se spriječilo gužvanje rublja.
- Indikator zaključanih vrata  je uključen. Vrata ostaju zaključana.
- Kako biste otvorili vrata, morate izbaciti vodu.

Za izbacivanje vode:



1. Pritisnite .

Uređaj izbacuje vodu iz bubnja i centrifugira.

2. Kako bi uređaj samo ispustio vodu, postavite — — —. Ako je potrebno, smanjite brzinu centrifuge.
3. Kada se program završi i isključi se indikator zaključanih vrata , možete otvoriti vrata.
4. Pritisnite na nekoliko sekundi tipku On/Off kako biste isključili uređaj.



Uređaj će automatski izbaciti vodu i centrifugirati rublje nakon otprilike 18 sati (osim za program pranja vune).

- Uređaj ne koristite 5 minuta prije nego što pritisnete .
- Pritisnite tipku  za ponovno uključivanje uređaja.
- 5 minuta nakon završetka programa pranja. Pritisnite tipku  za ponovno uključivanje uređaja. Na zaslonu se prikazuje vrijeme završetka zadnjeg postavljenog programa pranja. Okrenite programator kako biste odabrali novi ciklus.

10.13 Opcija AUTO ISKLJ

Opcija AUTO ISKLJ automatski isključuje uređaj kako bi se smanjila potrošnja energije kada:

11. SAVJETI

11.1 Punjenje rublja

- Rublje razdijelite na: bijelo, obojeno, sintetičko, osjetljivo i vunu.
- Pridržavajte se uputa za pranje na etiketama za njegu rublja.
- Bijele i obojene komade odjeće nemojte prati zajedno.
- Neki obojeni komadi odjeće mogu pustiti boju prilikom prvog pranja. Preporučujemo vam da ih prvi put perete odvojeno.
- Zakopčajte jastučnice, zatvorite patentne zatvarače, kukice i dugmad. Zavežite pojaseve.
- Ispraznite džepove i razvijte složene komade odjeće.
- Tkanine s više slojeva, vunu i odjeću s oslikanim ilustracijama okrenite na krivu stranu.
- Uklonite tvrdokorne mrlje.
- Tvrdokorne mrlje perite specijalnim deterdžentom.
- Budite pažljivi sa zavjesama. Uklonite kukice i zavjesu stavite u vreću za pranje ili u jastučnicu.
- U perilici ne perite rublje bez rubova ili s poderotinama. Za pranje malih i/ili osjetljivih predmeta (npr. grudnjaka sa žicom, remena, hulahopki, itd.) upotrebljavajte vrećice za pranje.

- Vrlo malo punjenje može uzrokovati probleme s uravnoteženjem prilikom centrifugiranja. Ako se to dogodi, ručno rasporedite predmete u bubnju i ponovno pokrenite fazu centrifugiranja.

11.2 Tvrdokorne mrlje

Za neke mrlje voda i deterdžent nisu dovoljni.

Preporučujemo da takve mrlje uklonite prije nego rublje stavite u uređaj.

U prodaji su dostupna specijalna sredstva za odstranjivanje mrlja. Koristite specijalno sredstvo koje je prikladno za vrstu mrlje i tkanine.

11.3 Deterdženti i dodaci

- Upotrebljavajte isključivo deterdžente i dodatke izrađene za perilice rublja:
 - deterdžente u prahu za sve vrste tkanina,
 - deterdžente u prahu za osjetljive (maks. temperatura 40 °C) i vunene tkanine,
 - tekuće deterdžente, po mogućnosti za programe pranja na nižim temperaturama (maks. 60 °C) za sve vrste tkanina ili

posebne samo za vunene tkanine.

- Ne miješajte različite vrste deterdženata.
- Ne koristite više od propisane količine sredstva za pranje kako biste pomogli u očuvanju okoliša.
- Uvijek se pridržavajte uputa na pakiranju ovih proizvoda.
- Koristite ispravne proizvode za vrstu i boju rublja, temperaturu programa i razinu uprljanosti.
- Ako vaš uređaj nema spremnik deterdženta s jezičcem, tekući deterdžent dodajte korištenjem loptice za doziranje (isporučuje je proizvođač deterdženta).

11.4 Savjeti za očuvanje okoliša

- Za pranje normalno uprljanog rublja odaberite program bez predpranja.
- Program pranja uvijek pokrenite s maksimalnom količinom rublja.

12. ČIŠĆENJE I ODRŽAVANJE



UPOZORENJE!

Pogledajte poglavlja sa sigurnosnim uputama.

12.1 Vanjsko čišćenje

Uređaj čistite samo sapunom i toplom vodom. Potpuno osušite sve površine.



POZOR!

Ne koristite alkohol, otapala ili kemijske proizvode.

12.2 Uklanjanje kamenca

Ako je tvrdoća vode na vašem području visoka ili umjerena, preporučujemo korištenje proizvoda za uklanjanje kamenca za perilice rublja.

Redovito provjeravajte bubanj kako biste spriječili nastanak kamenca i hrđe.

Za uklanjanje čestica hrđe upotrebljavajte samo posebne proizvode za perilice rublja. Prilikom uklanjanja kamenca, nemojte stavljati rublje u bubanj.

- Ako je potrebno, koristite sredstvo za odstranjivanje mrlja kada perete na nižim temperaturama.
- Kako biste koristili ispravnu količinu deterdženta, provjerite tvrdoću vode u vašem sustavu

11.5 Tvrdoća vode

Ako je tvrdoća vode na vašem području visoka ili umjerena, preporučujemo korištenje omekšivača vode za perilice rublja. U područjima gdje je voda meka nije potrebno koristiti omekšivače za vodu.

Kako biste saznali tvrdoću vode u svom području, kontaktirajte vodoopskrbno poduzeće.

Upotrebljavajte odgovarajuću količinu omekšivača vode. Pridržavajte se uputa na pakiranju proizvoda.



Uvijek se pridržavajte uputa na pakiranju proizvoda.

12.3 Pranje radi održavanja

Korištenjem programa s niskim temperaturama pranja, moguće je da nešto deterdženta ostane u bubnju. Redovito obavite pranje radi održavanja. Da biste to učinili:

- Izvadite rublje iz bubnja.
- Postavite program za pranje pamuka s najvišom temperaturom i malom količinom deterdženta.

12.4 Brtva na vratima

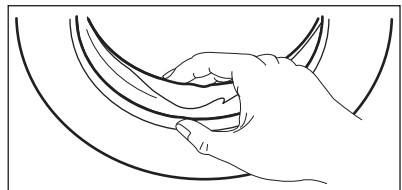

Redovito provjeravajte brtvu i uklonite sve predmete iz unutarnjeg dijela.

12.5 Čišćenje spremnika za deterđent

1.

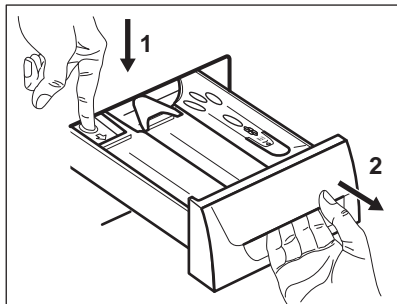

2.

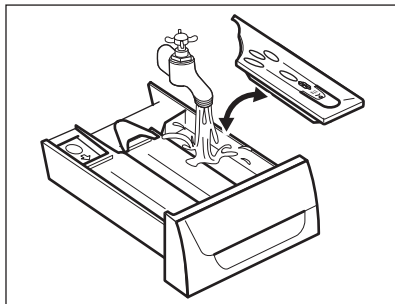

3.

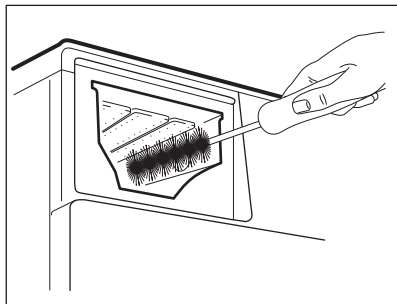

4.

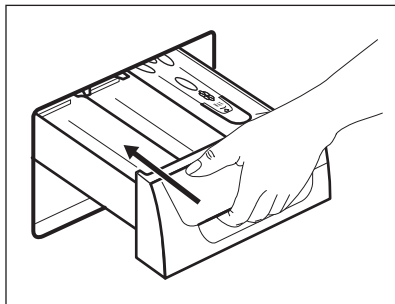

12.6 Čišćenje odvodnog filtra



UPOZORENJE!

Ne čistite ispusni filtar ako je voda u uređaju vruća.

1.

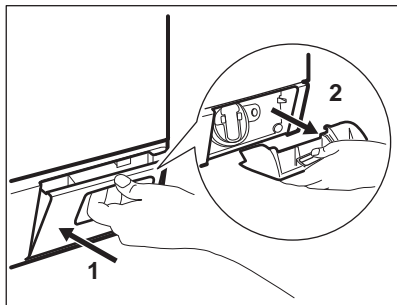

2.

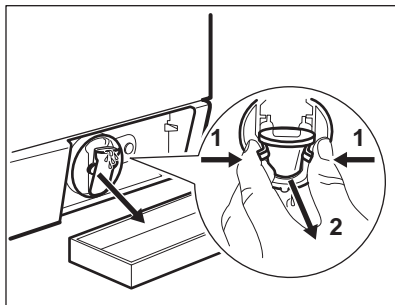

3.

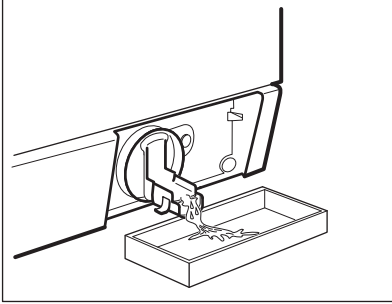

4.

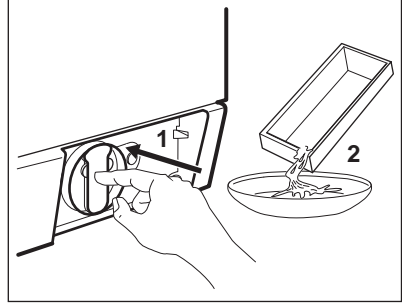

5.

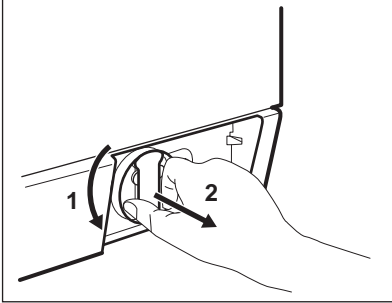

6.

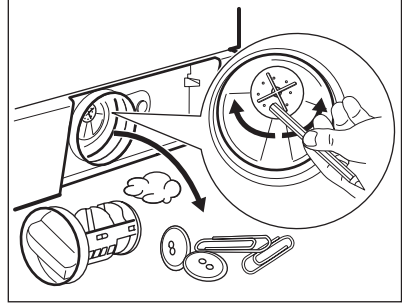

7.

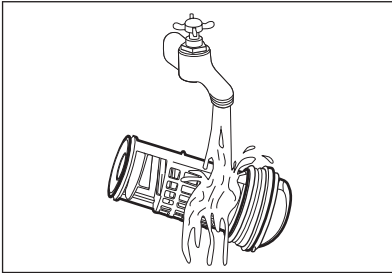

8.

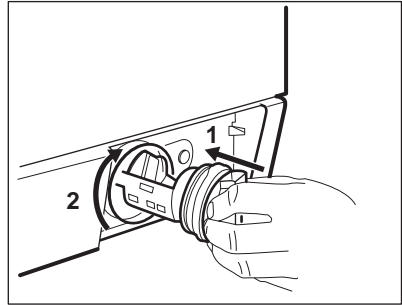

9.

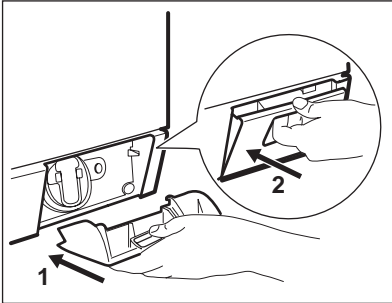

12.7 Čišćenje filtra crijeva za dovod vode i filtra ventila

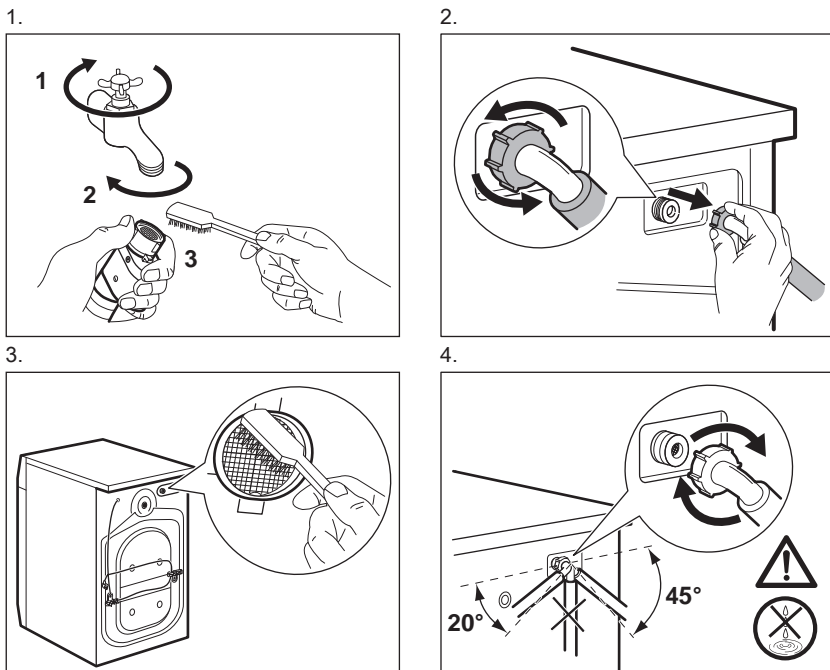

12.8 Izbacivanje vode u nuždi

Zbog kvara uređaj ne može izbaciti vodu.

Ako se ovo dogodi, provedite korake (1) do (9) iz poglavlja 'Čišćenje ispušnog filtra'. Po potrebi očistite pumpu.

Kada ispuštate vodu primjenom postupka za ispuštanje vode u nuždi, morate aktivirati sustav za izbacivanje vode:

1. Kada ispuštate vodu primjenom postupka za ispuštanje vode u nuždi, morate aktivirati sustav za izbacivanje vode: Ulijte 2 litre u odjeljak za glavno pranje u spremniku za deterđent.
2. Pokretanje programa za izbacivanje vode

12.9 Zaštita od zamrzavanja

Ako se uređaj postavi u području u kojem temperatura može pasti ispod 0°,

ispraznite preostalu vodu iz crijeva za dovod vode i pumpe za izbacivanje vode.

1. Utikač izvucite iz utičnice električne mreže.
2. Zatvorite slavinu.
3. Oba kraja crijeva za dovod vode stavite u posudu i pustite da voda isteče iz crijeva.
4. Ispraznite odvodnu pumpu. Pogledajte postupak za izbacivanje vode u nuždi.
5. Kad se odvodna pumpa isprazni, ponovno postavite crijevo za dovod vode.



UPOZORENJE!

Prije nego ponovno koristite uređaj, provjerite je li temperatura u prostoriji viša od 0 °C. Proizvođač ne odgovara za štete uzrokovane niskim temperaturama.

13. RJEŠAVANJE PROBLEMA



UPOZORENJE!
Pogledajte poglavlja sa sigurnosnim uputama.

13.1 Uvod

Uređaj se ne pokreće ili se zaustavlja tijekom rada.

Najprije pokušajte pronaći rješenje problema (pogledajte tablicu). Ako ne uspijete pronaći rješenje, kontaktirajte ovlaštenu servisnu centar.

Uz neke se probleme oglašava zvučni signal i zaslon prikazuje šifru alarma:

- **E10** - Uređaj se ne puni vodom na ispravan način.
- **E20** - Uređaj ne izbacuje vodu.
- **E40** - Vrata uređaja su otvorena ili nisu ispravno zatvorena. Provjerite vrata!
- **E90** - Napajanje je nestabilno. Pričekajte dok se napajanje ne stabilizira.



UPOZORENJE!
Prije kontrole isključite uređaj.

13.2 Mogući kvarovi

Problem	Moguće rješenje	
Program ne započinje s radom.	Provjerite je li kabel napajanja uključen u utičnicu.	
	Provjerite jesu li vrata uređaja zatvorena.	
	Provjerite da u kutiji s osiguračima nema oštećenog osigurača.	
	Provjerite je li pritisnuta tipka Start/Pauza.	
	Ako je postavljena odgoda početka, poništite postavku ili pričekajte završetak odbrojavanja.	
Uređaj se ne puni vodom na ispravan način.	Isključite funkciju roditeljske zaštite ako je uključena.	
	Provjerite je li slavina otvorena.	
	Provjerite da tlak dovoda vode nije prenizak. Ovu informaciju potražite kod lokalnog distributera vode.	
	Provjerite da slavina nije začepljena.	
	Provjerite da filter crijeva za dovod i filter ventila nisu začepljeni. Pogledajte poglavlje "Čišćenje i održavanje".	
	Provjerite da dovodno crijevo nije prignječeno ili savijeno.	
	Provjerite je li priključak crijeva za dovod vode pravilno izveden.	
	Uređaj se ne puni vodom i odmah izbacuje vodu.	Provjerite nalazi li se crijevo za odvod vode u ispravnom položaju. Crijevo je možda prenisko postavljeno.

Problem	Moguće rješenje
Uređaj ne izbacuje vodu.	Provjerite da sifon nije začepljen.
	Provjerite da odvodno crijevo nije prignječeno ili savijeno.
	Provjerite da filter odvoda nije začepljen. Po potrebi očistite filter. Pogledajte poglavlje "Čišćenje i održavanje".
	Provjerite je li priključak crijeva za odvod vode pravilno izveden.
	Postavite program za izbacivanje vode ako ste postavili program bez faze izbacivanja vode.
Faza centrifugiranja ne radi ili ciklus pranja traje dulje od uobičajenog.	Postavite program s fazom centrifugiranja.
	Provjerite da filter odvoda nije začepljen. Po potrebi očistite filter. Pogledajte poglavlje "Čišćenje i održavanje".
	Ručno rasporedite predmete u bubnju i ponovno pokrenite fazu centrifugiranja. Ovaj problem može biti prouzročen problemima s uravnoteženjem.
Voda curi po podu.	Provjerite jesu li spojevi crijeva za vodu zategnuti i da nema curenja vode.
	Provjerite da crijevo za odvod vode nije oštećeno.
	Provjerite upotrebljavate li odgovarajuću vrstu i ispravnu količinu deterdženta.
Vrata uređaja ne mogu se otvoriti.	Provjerite je li program pranja završen.
	Postavite program izbacivanja vode ili centrifuge ako u bubnju ima vode.
	Provjerite da se uređaj napaja električnom strujom.
	Ovaj problem može prouzročiti neispravnost uređaja. Obratite se ovlaštenom servisnom centru. Ako trebate otvoriti vrata, pažljivo pročitajte poglavlje "Otvaranje vrata u nuždi".
Uređaj proizvodi neobičan zvuk.	Provjerite je li uređaj ispravno niveliran. Pogledajte poglavlje "Postavljanje".
	Provjerite jesu li skinuti pakiranje i transportni vijci. Pogledajte poglavlje "Postavljanje".
	Dodajte još rublja u bubanj. Stavili ste premalo rublja.

Problem	Moguće rješenje
Ciklus traje kraće nego što je prikazano.	Uređaj izračunava novo vrijeme ovisno o količini punjenja. Pogledajte poglavlje "Potrošnja".
Ciklus traje dulje nego što je prikazano.	Neravnomjerno punjenje produljuje trajanje. To je uobičajeno ponašanje uređaja.
Rezultati pranja nisu zadovoljavajući.	Povećajte količinu deterdženta ili koristite neku drugu marku.
	Prije pranja upotrijebite poseban proizvod za uklanjanje tvrdokornih mrlja.
	Provjerite jeste li odabrali ispravnu temperaturu.
	Smanjite količinu rublja.
Ne možete postaviti određenu opciju.	Provjerite jeste li pritisnuli samo željenu tipku(tipke).

Nakon provjere, uključite uređaj. Program se nastavlja iz točke u kojoj je prekinut.

Ako i dalje dolazi do kvara, obratite se ovlaštenom servisnom centru.

Ako se na zaslonu prikazuje druga šifra alarma. Uključite i isključite uređaj. Ako se problem i dalje javlja, obratite se ovlaštenom servisnom centru.

14. TEHNIČKI PODACI

Dimenzije	Širina / Visina / Dubina / Ukupna dubina	600 mm/ 850 mm/ 605 mm/ 639 mm
Električni priključak	Napon Ukupna snaga Osigurač Frekvencija	230 V 2200 W 10 A 50 Hz
Razina zaštite protiv ulaska krutih čestica i vlage osigurana je zaštitnim poklopcem, osim na mjestima gdje niskonaponska oprema nema zaštitu od vlage		IPX4
Tlak dovoda vode	Minimalno Maksimalno	0,5 bar (0,05 MPa) 8 bar (0,8 MPa)
Dovod vode ¹⁾		Hladna voda
Maksimalna količina rublja	Cotton (Pamuk)	8 kg
Klasa energetske učinkovitosti		A+++
Brzina centrifugiranja	Maksimalno	1200 o/min (EWF1287HDW) 1400 o/min (EWF1487HDW) 1600 o/min (EWF1687HDW)

¹⁾ Crijevu za dovod vode spojite na slavinu s navojem 3/4".

15. OTVARANJE VRATA U SLUČAJU NUŽDE

U slučaju nestanka struje vrata uređaja ostaju zaključana. Kada se struja vrati, program pranja se nastavlja. Ako vrata ostanu zaključana u slučaju kvara mogu se otvoriti pomoću značajke otključavanja u nuždi.

Prije otvaranja vrata:



POZOR!
Provjerite temperaturu vode i da rublje nije vruće. Po potrebi pričekajte da se ohladi.



POZOR!
Provjerite da se bubanj ne vrti. Po potrebi pričekajte dok se bubanj ne prestane okretati.



Provjerite da razina vode u bubnju nije previsoka. Po potrebi nastavite s pražnjenjem u nuždi (pogledajte “Pražnjenje u nuždi” u poglavlju “Čišćenje i održavanje”).

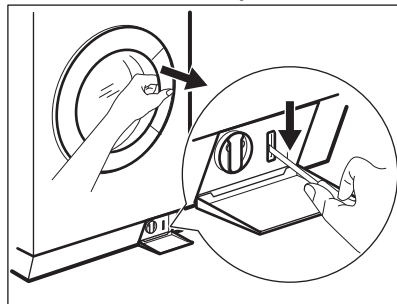

Za otvaranje vrata nastavite kako slijedi:

1. Za isključivanje uređaja pritisnite tipku On/Off.
2. Utikač izvucite iz utičnice električne mreže.
3. Otvorite krilce filtra.
4. Prekidač za otključavanje u nuždi držite pritisnutim i, istovremeno, otvorite vrata uređaja.



5. Izvadite rublje i zatim zatvorite vrata uređaja.
6. Zatvorite krilce filtra.

16. BRIGA ZA OKOLIŠ

Reciklirajte materijale sa simbolom . Ambalažu za recikliranje odložite u prikladne spremnike. Pomozite u zaštiti okoliša i ljudskog zdravlja, kao i u recikliranju otpada od električnih i elektroničkih uređaja. Uređaje označene simbolom  ne bacajte zajedno s kućnim otpadom. Proizvod odnesite na lokalno reciklažno mjesto ili kontaktirajte nadležnu službu.

СОДЕРЖАНИЕ

1. СВЕДЕНИЯ ПО ТЕХНИКЕ БЕЗОПАСНОСТИ.....	29
2. УКАЗАНИЯ ПО БЕЗОПАСНОСТИ.....	30
3. ОПИСАНИЕ ИЗДЕЛИЯ.....	32
4. ПАНЕЛЬ УПРАВЛЕНИЯ.....	33
5. ПРОГРАММЫ	35
6. ПОКАЗАТЕЛИ ПОТРЕБЛЕНИЯ.....	38
7. РЕЖИМЫ.....	39
8. ПАРАМЕТРЫ.....	42
9. ПЕРЕД ПЕРВЫМ ИСПОЛЬЗОВАНИЕМ.....	42
10. ЕЖЕДНЕВНОЕ ИСПОЛЬЗОВАНИЕ.....	42
11. ПОЛЕЗНЫЕ СОВЕТЫ.....	46
12. УХОД И ОЧИСТКА.....	48
13. ПОИСК И УСТРАНЕНИЕ НЕИСПРАВНОСТЕЙ.....	52
14. ТЕХНИЧЕСКИЕ ДАННЫЕ.....	55
15. АВАРИЙНОЕ ОТКРЫВАНИЕ ДВЕРЦЫ.....	55

МЫ ДУМАЕМ О ВАС

Благодарим Вас за приобретение прибора Electrolux. Вы выбрали изделие, за которым стоят десятилетия профессионального опыта и инноваций. Уникальное и стильное, оно создавалось с заботой о Вас. Поэтому когда бы Вы ни воспользовались им, Вы можете быть уверены: результаты всегда будут превосходными.

Добро пожаловать в Electrolux!

На нашем веб-сайте Вы сможете:



Найти рекомендации по использованию изделий, руководства по эксплуатации, мастер устранения неисправностей, информацию о техническом обслуживании:

www.electrolux.com



Зарегистрировать свое изделие для улучшения обслуживания:

www.registerelectrolux.com



Приобрести дополнительные принадлежности, расходные материалы и фирменные запасные части для своего прибора:

www.electrolux.com/shop

ПОДДЕРЖКА ПОТРЕБИТЕЛЕЙ И СЕРВИСНОЕ ОБСЛУЖИВАНИЕ

Мы рекомендуем использовать оригинальные запчасти.

При обращении в сервис-центр следует иметь под рукой следующую информацию: модель, код изделия (PNC), серийный номер.

Данная информация находится на табличке с техническими данными.



Внимание / Важные сведения по технике безопасности.



Общая информация и рекомендации



Информация по охране окружающей среды

Право на изменения сохраняется.

1. ⚠ СВЕДЕНИЯ ПО ТЕХНИКЕ БЕЗОПАСНОСТИ

Перед установкой и эксплуатацией прибора внимательно ознакомьтесь с приложенным руководством. Производитель не несет ответственность за травмы и повреждения, полученные/вызванные неправильной установкой и эксплуатацией. Позаботьтесь о том, чтобы данное руководство было у Вас под рукой на протяжении всего срока службы прибора.

1.1 Безопасность детей и лиц с ограниченными возможностями

- Данный прибор может эксплуатироваться детьми старше 8 лет и лицами с ограниченными физическими, сенсорными или умственными способностями и с недостаточным опытом или знаниями только при условии нахождения под присмотром лица, отвечающего за их безопасность, или после получения соответствующих инструкций, позволяющих им безопасно эксплуатировать электроприбор и дающих им представление об опасности, сопряженной с его эксплуатацией.
- Не позволяйте детям играть с прибором.
- Храните все упаковочные материалы вне досягаемости детей.
- Храните все средства для стирки вне досягаемости детей.
- Не подпускайте детей и домашних животных к прибору, когда его дверца открыта.
- Если прибор оснащен устройством защиты от детей, рекомендуем Вам включить это устройство.
- Очистка и доступное пользователю техническое обслуживание не должно производиться детьми без присмотра.

1.2 Общие правила техники безопасности

- Не изменяйте параметры данного прибора.
- Соблюдайте максимально допустимую загрузку в 8 кг (см. Главу «Таблица программ»).
- Рабочее давление воды (минимальное и максимальное) должно находиться в пределах 0,5 бар (0,05 МПа) и 8 бар (0,8 МПа).
- Вентиляционные отверстия в днище (если они предусмотрены конструкцией) не должны перекрываться ковровым покрытием.
- При подключении прибора к водопроводу должны использоваться новые поставляемые с ним комплекты шлангов. Использовать старые комплекты шлангов нельзя.
- В случае повреждения шнура питания во избежание несчастного случая он должен быть заменен изготовителем, авторизованным сервисным центром или специалистом с равнозначной квалификацией.
- Перед выполнением операций по чистке и уходу выключите прибор и извлеките вилку сетевого шнура из розетки.
- Не используйте для очистки прибора подаваемую под давлением воду или пар.
- Протирайте прибор мягкой влажной тряпкой. Используйте только нейтральные моющие средства. Не используйте абразивные средства, царапающие губки, растворители или металлические предметы.

2. УКАЗАНИЯ ПО БЕЗОПАСНОСТИ

2.1 Установка

- Удалите всю упаковку и вывинтите транспортировочные болты.
- Сохраните транспортировочные болты. Перед следующим перемещением прибора Вам будет необходимо заблокировать барабан.
- Прибор имеет большой вес: не забывайте о мерах предосторожности при его перемещении. Обязательно используйте защитные перчатки.
- Не устанавливайте и не подключайте прибор, если он имеет повреждения.

- Следуйте приложенным к прибору инструкциям по его установке.
- Не устанавливайте и не эксплуатируйте прибор в помещениях с температурой ниже 0°C или в местах, где он может оказаться под действием атмосферных условий.
- Убедитесь, что пол на месте установки прибора ровный, прочный, чистый и не боится нагрева.
- Не устанавливайте прибор там, где его дверцу будет невозможно полностью открыть.
- Убедитесь, что между днищем прибора и полом имеется достаточная вентиляция.
- Для обеспечения необходимого пространства между прибором и ковровым покрытием отрегулируйте высоту ножек прибора.
- Не устанавливайте прибор там, где его дверцу будет невозможно полностью открыть.
- Для отключения прибора от электросети не тяните за кабель электропитания. Всегда беритесь за саму вилку.
- Только для Великобритании и Ирландии: Прибор оснащен вилкой, рассчитанной на ток 13 А. При замене предохранителя в вилке электропитания следует использовать предохранитель 13 А ASTA (BS 1362).
- Данный прибор соответствует директивам Е.Е.С.

2.3 Подключение к водопроводу

- Следите за тем, чтобы не повредить шланги для воды.
- Перед подключением прибора к новым или давно не использовавшимся трубам дайте воде стечь, пока она не станет чистой.
- Перед первым использованием прибора убедитесь в отсутствии протечек.

2.2 Подключение к электросети

- Прибор должен быть заземлен.
- Включайте прибор только в установленную надлежащим образом электророзетку с защитным контактом.
- Убедитесь, что параметры электропитания, указанные на табличке с техническими данными, соответствуют параметрам электросети. В противном случае вызовите электрика.
- Не пользуйтесь тройниками и удлинителями.
- Следите за тем, чтобы не повредить вилку и сетевой кабель. В случае необходимости замены сетевого шнура она должна быть выполнена нашим авторизованным сервисным центром.
- Вставляйте вилку сетевого кабеля в розетку только во конце установки прибора. Убедитесь, что после установки имеется доступ к вилке.
- Не беритесь за кабель электропитания или за его вилку мокрыми руками.

2.4 Эксплуатация



ВНИМАНИЕ!

Существует риск травмы, поражения электрическим током, пожара, получения ожогов или повреждения прибора.

- Используйте прибор только в жилых помещениях.
- Следуйте правилам по безопасному обращению, приведенным на упаковке мощного средства.
- Не кладите на прибор, рядом с ним или внутрь него легковоспламеняющиеся материалы или изделия, пропитанные легковоспламеняющимися веществами.
- Удостоверьтесь, что из белья извлечены все металлические предметы.
- Не помещайте под прибор контейнер для сбора воды на случай возможной ее протечки.

- Чтобы узнать, какие дополнительные принадлежности могут использоваться с Вашим прибором, обратитесь в авторизованный сервисный центр.
- Не прикасайтесь к стеклянной части дверцы во время работы программы. Дверца может быть горячей.

2.5 Утилизация



ВНИМАНИЕ!

Существует опасность травмы или удушья.

- Отключите прибор от электросети.
- Отрежьте и утилизируйте кабель электропитания.
- Удалите защелку дверцы, чтобы предотвратить риск ее запираания при попадании внутрь прибора детей и домашних животных.

3. ОПИСАНИЕ ИЗДЕЛИЯ

3.1 Обзор прибора

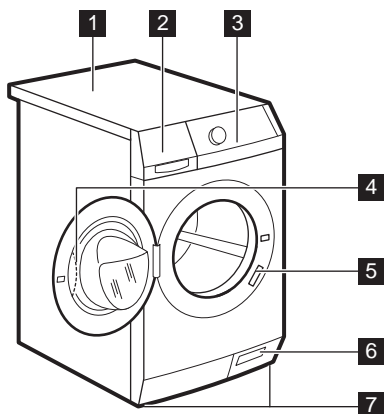

- 1 Верхняя панель
- 2 Дозатор моющего средства
- 3 Панель управления
- 4 Рукоятка дверцы
- 5 Табличка с техническими данными
- 6 Фильтр сливного насоса
- 7 Ножки для выравнивания прибора

3.2 Включение функции «Защита от детей»

Это фиксатор позволяет избежать опасности запираания дверцы в случае попадания в барабан детей или домашних животных.

Поверните переключатель по часовой стрелке так, чтобы канавка оказалась в горизонтальном положении. При этом закрыть дверцу прибора будет невозможно.

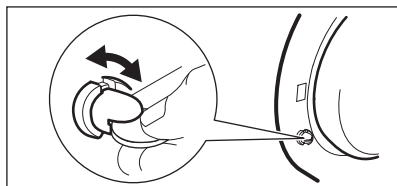

Чтобы закрыть дверцу, поверните переключатель против часовой стрелки так, чтобы канавка оказалась в вертикальном положении.

3.3 Набор крепежных накладок (4055171146)

Имеется в продаже в ближайшем авторизованном магазине.

При установке прибора на цоколе закрепите прибор крепежными накладками.

Внимательно прочитайте инструкцию, прилагаемую к комплекту.

4. ПАНЕЛЬ УПРАВЛЕНИЯ

4.1 Описание панели управления

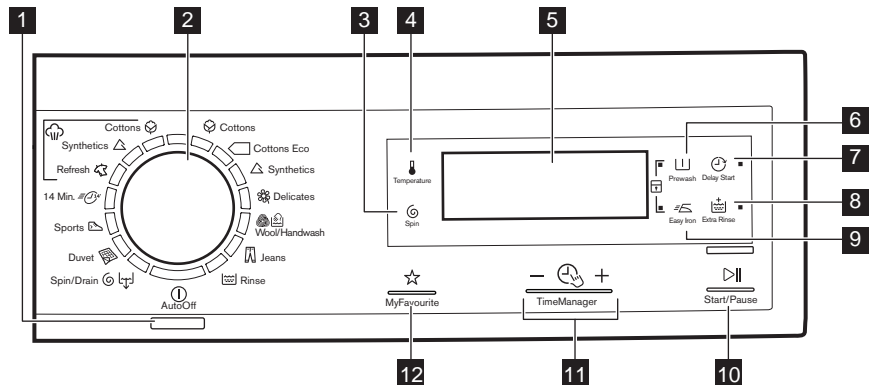

- 1** Кнопка «Вкл/Выкл» (On/Off)
- 2** Селектор программ
- 3** Сенсорное поле снижения скорости отжима (Spin)
- 4** Сенсорное поле температуры (Temperature)
- 5** Дисплей
- 6** Сенсорное поле предварительной стирки (Prewash)
- 7** Сенсорное поле отсрочки пуска (Delay Start)
- 8** Сенсорное поле дополнительного полоскания (Extra Rinse)
- 9** Сенсорное поле легкой глажки (Easy Iron)
- 10** Сенсорное поле «Пуск/Пауза» (Start/Pause)
- 11** Сенсорные поля "Менеджера времени" - + (Time Manager)
- 12** Сенсорное поле «Любимая программа» (My favourites)

4.2 Дисплей

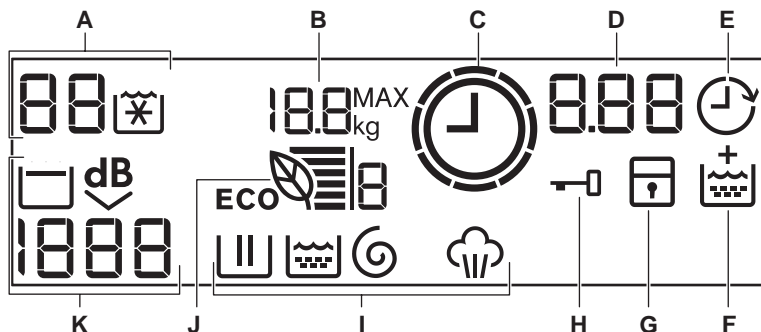

A) Область температуры:

88: индикатор температуры

: индикатор холодной воды

B) **18.8**^{MAX}kg : Максимальная загрузка белья¹

C) : Индикатор Time Manager

D) Область отображения времени:

- **1.25**: продолжительность программы
- **2h**: отсрочка пуска
- **E 20**: коды ошибок
- **E r r**: сообщение об ошибке
- : программа завершена.

E) : индикатор отсрочки пуска

F) : индикатор постоянного включения дополнительного полоскания

G) : индикатор функции «Защита от детей».

H) : индикатор блокировки дверцы

- Если отображается этот символ, дверцу прибора открыть невозможно.
- Дверцу можно открыть только после того, как этот символ погаснет.

I) Индикаторы стирки:

- : этап стирки
- : этап полоскания

- : этап отжима
- : этап обработки паром



При выборе программы на дисплее отображаются индикаторы всех этапов выбранной программы. При запуске программы на дисплее мигает только индикатор текущего этапа программы. По завершении этапа индикатор данного этапа остается на дисплее. По завершении программы на дисплее остается символ последнего этапа программы.

J) : индикатор Eco Info







K) Область отжима:





- **1888**: индикатор скорости отжима
- **- - -**: индикатор стирки без отжима
- : индикатор остановки с водой в баке
- : индикатор сверхтихого режима

¹ Видно только при открытой дверце.

5. ПРОГРАММЫ

5.1 Таблица программ

Программа Диапазон температур	Описание программы Максимальная скорость отжима
Программы стирки	
 Cottons 90°C – Холодная стирка	Белый и цветной хлопок. Обычное и легкое загрязнение. 8 кг 1200 об/мин для модели EWF1287HDW; 1400 об/мин для модели EWF1487HDW; 1600 об/мин для модели EWF1687HDW
 Cottons Eco ¹⁾ 60°C – 40°C	Белый и нелиняющий цветной хлопок. Обычная загрязненность. Энергопотребление при этом уменьшается, а продолжительность программы стирки увеличивается. 8 кг 1200 об/мин для модели EWF1287HDW; 1400 об/мин для модели EWF1487HDW; 1600 об/мин для модели EWF1687HDW
 Synthetics 60°C – Холодная стирка	Изделия из синтетических или смесовых тканей. Обычная загрязненность. 4 кг 1200 об/мин для модели EWF1287HDW; 1200 об/мин для модели EWF1487HDW; 1200 об/мин для модели EWF1687HDW
 Delicates 40°C – Холодная стирка	Тонкие ткани, например, из акрила, вискозы и полиэстра. Обычная загрязненность. 4 кг 1200 об/мин для модели EWF1287HDW; 1200 об/мин для модели EWF1487HDW; 1200 об/мин для модели EWF1687HDW
 Wool/Hand-wash 40°C – Холодная стирка	Для шерстяных изделий, пригодных для машинной стирки, а также для шерстяных изделий, подлежащих ручной стирке, и изделий из деликатных тканей, имеющих на этикетке символ «Ручная стирка».²⁾ 2 кг 1200 об/мин для модели EWF1287HDW; 1200 об/мин для модели EWF1487HDW; 1200 об/мин для модели EWF1687HDW
 Jeans 60°C – Холодная стирка	Джинсовые и вязаные изделия. Также изделия темных цветов. 8 кг 1200 об/мин для модели EWF1287HDW; 1200 об/мин для модели EWF1487HDW; 1200 об/мин для модели EWF1687HDW

Программа Диапазон температур	Описание программы Максимальная скорость отжима
 Rinse	Полоскание и отжим белья. Все ткани. 8 кг 1200 об/мин для модели EWF1287HDW; 1400 об/мин для модели EWF1487HDW; 1600 об/мин для модели EWF1687HDW
 Spin/Drain ³⁾	Отжим белья и слива воды из барабана. Все ткани. 8 кг 1200 об/мин для модели EWF1287HDW; 1400 об/мин для модели EWF1487HDW; 1600 об/мин для модели EWF1687HDW
 Duvet 60°C – 30°C	Специальная программа для стирки одного одеяла из синтетики, стеганого или пухового одеяла, покрывала и т.д. 3 кг 800 об/мин
 Sports 30°C	Синтетические изделия и вещи, требующие бережного обращения. Вещи с незначительной степенью загрязнения и вещи, которые требуется освежить. 2.5 кг 800 об/мин
 14 Min. 30°C	Изделия из синтетических и смесовых тканей. Легкое загрязнение и стирка одежды, которую требуется только освежить. 1.5 кг 800 об/мин
<p>Программы обработки паром⁴⁾</p> <p>Пар можно использовать с сухой, выстиранной одеждой или одеждой, которая была надета один раз. Эти программы могут уменьшить складки и запахи и сделать ткань мягче.</p> <p>Не используйте какие бы то ни было средства для стирки. При необходимости удалите загрязнения с помощью стирки или локального выведения пятен.</p> <p>При работе программ с использованием пара гигиенической обработки вещей не происходит.</p> <p>Не используйте паровую программу со следующими типами белья:</p> <ul style="list-style-type: none"> • одежда, на этикетке которой не указано, что она пригодна для барабанной сушки; • одежда с пластиковой, металлической, деревянной или аналогичной фурнитурой. 	

Программа								
	■					■		
	■	■				■		
	■	■	■			■		

1) Задайте скорость отжима. Удостоверьтесь, что она соответствует типу белья. При выборе параметра «Без отжима» доступен только этап слива.

6. ПОКАЗАТЕЛИ ПОТРЕБЛЕНИЯ



Приведенные в таблице данные являются ориентировочными. Они могут меняться в зависимости от количества и типа белья, температуры воды и окружающей температуры.



При запуске программы на дисплее отображается продолжительность программы с учетом максимальной загрузки. В ходе этапа стирки продолжительность программы вычисляется автоматически; она может значительно уменьшиться, если загрузка ниже максимальной (например, для программы Хлопок 60°C при максимальной загрузке в 8 продолжительность программы превышает 2 часа, в то время как при фактической загрузке в 1 кг продолжительность программы не превысит одного часа). В то время как прибор вычисляет фактическую продолжительность программы, на дисплее мигает точка.

Программы	Загрузка (кг)	Потребление электроэнергии (кВт·ч)	Потребление воды (в литрах)	Приблизительная продолжительность программы (в минутах)	Остаточная влажность (%) ¹⁾		
					EWF128 7HDW	EWF148 7HDW	EWF168 7HDW
Cottons 60°C	8	1.60	72	168	53	52	44
Cottons Eco 60°C ²⁾	8	0.88	57	208	53	52	44

Программы	Загрузка (кг)	Потребление электроэнергии (кВт·ч)	Потребление воды (в литрах)	Приблизительная продолжительность программы (в минутах)	Остаточная влажность (%) ¹⁾		
Cottons 40°C	8	1.00	72	164	53	52	44
Synthetics 40°C	4	0.60	50	110	35	35	35
Delicates 30°C	4	0.70	60	91	35	35	35
Wool/ Handwash 30°C	2	0.35	57	58	30	30	30

1) По окончании фазы отжима.

2) Cottons Eco при 60°C с загрузкой 8 кг является эталонной программой для расчета данных, указанных на табличке энергопотребления, в соответствии со стандартом IEC 92/75.

В отключенном состоянии (Вт)	При оставлении во включенном состоянии (Вт)
0,05	0,05

Информация, приведенная в таблице выше, соответствует постановлению еврокомиссии EC 1015/2010 введении в действие директивы 2009/125/EC.

7. РЕЖИМЫ

7.1 Temperature

Используйте эту функцию для изменения температуры по умолчанию.

Индикатор  = холодная вода.

На дисплее отобразится текущая температура.

7.2 Spin

С помощью этой функции можно уменьшить скорость отжима по умолчанию.

На дисплее отобразится индикатор заданной скорости.

Дополнительные функции отжима: Без отжима

- Используйте эту функцию для пропуска всех фаз отжима.
- Используйте для очень деликатных тканей.
- Для некоторых программ стирки на этапе полоскания используется больший объем воды.
- На дисплее отображается индикатор — — —.

Остановка с водой в баке

- Используйте эту функцию для предотвращения образования складок на белье.
- Программа стирки останавливается с водой в барабане. Барабан регулярно совершает вращения для предотвращения образования складок на белье.
- Дверца остается заблокированной. Чтобы открыть дверцу, необходимо слить воду.
- На дисплее отображается индикатор .



Для слива воды см. Главу «По окончании программы».

Очень тихая

- Используйте эту функцию, чтобы пропустить все фазы отжима и выполнить бесшумную стирку.
- Для некоторых программ стирки на этапе полоскания используется больший объем воды.
- Программа стирки останавливается с водой в барабане. Барабан регулярно совершает вращения для предотвращения образования складок на белье.
- Дверца остается заблокированной. Чтобы открыть дверцу, необходимо слить воду.
- На дисплее отображается индикатор .



Для слива воды см. Главу «По окончании программы».

7.3 Prewash

С помощью этой функции можно добавить в программу стирки фазу предварительной стирки.

Рекомендуется использовать данную функцию для стирки сильнозагрязненного белья.

При использовании этой функции продолжительность программы увеличивается.

Загорится соответствующий индикатор.

7.4 Easy Iron

Прибор тщательно стирает и отжимает белье для предотвращения образования складок.

Прибор уменьшает скорость отжима, использует больше воды и адаптирует продолжительность программы к типу белья.

Загорится соответствующий индикатор.

7.5 Delay Start

С помощью этой функции можно отложить запуск программы на период от 30 минут до 20 часов.

На дисплее отображается соответствующий индикатор.

7.6 Extra Rinse



С помощью этой функции можно добавить в программу стирки фазу дополнительного полоскания.

Используйте данную функцию в случае аллергии на средства для стирки или, если вода в вашем регионе отличается мягкостью.











Загорится соответствующий индикатор.









7.7 Менеджер времени

При выборе программы стирки на дисплее отображается ее продолжительность по умолчанию.

Нажмите  или , чтобы уменьшить или увеличить продолжительность программы.

Менеджер времени может использоваться только с программами в таблице.

Ин					 1)	 1)
Дик						
ато						
р						
 2)						

Индикатор					 1)	 1)
	■	■	■		■	■
	■	■			■	
	■	■	■	■	■	■
	■	■			■	
	■3)	■3)	■		■3)	■
	■	■			■	
 4)	■	■	■3)	■3)	■	■3)

- 1) Если имеется в наличии.
- 2) Самая быстрая: для освежения белья.
- 3) Продолжительность программы по умолчанию.
- 4) Наиболее длительная: постепенное увеличение продолжительности программы уменьшает энергопотребление. Оптимизация этапа нагрева бережет электроэнергию, а увеличение продолжительности работы обеспечивает идентичные результаты стирки (особенно, в случае обычного загрязнения).

Информативные полоски Эконом

Информативные полоски «Эконом» (отображаются только с программами стирки хлопка и синтетики) сообщают об энергоэффективности программы стирки:



- 6 полосок: наиболее эффективная настройка, оптимизирующая производительность программы стирки.
- 1 полоска: менее эффективная настройка.

Количество информативных полосок «Эконом» меняется в случае изменения продолжительности программы стирки (см. Главу

«Менеджер времени»), температуры стирки и веса белья. Для оптимизации производительности программы стирки необходимо увеличить количество полосок:

- В случае увеличения продолжительности программы число информативных полосок «Эконом» увеличивается. Увеличение продолжительности программы стирки обеспечивает постоянный уровень производительности, что позволяет сократить энергопотребление.
- В случае уменьшения температуры стирки количество информативных полосок «Эконом» увеличивается.

Как подобрать наиболее энергоэффективные настройки:

- Выбирайте индикаторы  или  функции «Менеджер времени»
- Задавайте наиболее низкую температуру стирки.
- Не используйте этап предварительной стирки.

7.8 My favourites ☆

Эта функция позволяет записывать в память любимую программу и дополнительные параметры.

Использование отсрочки пуска одновременно с функцией MyFavourite невозможно.

Как записать программу

1. Включите прибор нажатием на кнопку .
2. Задайте программу и дополнительные функции, которые следует записать в память.
3. Нажимайте на MyFavourite, пока на дисплее не появится текст «MEM».

Как выбрать записанную программу

1. Включите прибор нажатием на кнопку .
2. Нажмите на MyFavourite коротким нажатием.





Функция отсрочки пуска записи не подлежит.



8. ПАРАМЕТРЫ

8.1 Защита от детей

С помощью этой функции можно заблокировать панель управления от детей.

- Чтобы **включить/выключить** эту функцию, одновременно нажмите и удерживайте  и  до тех пор, пока **не загорится/отключится** индикатор .



Можно включить эту функцию:

- После нажатия : селектор программ и функций блокируются.
- До нажатия кнопки : в этом случае прибор будет нельзя запустить.

8.2 Постоянное дополнительное полоскание

С помощью этой функции можно включить постоянное дополнительное



полоскание при установке новой программы.

- Чтобы **включить/выключить** эту функцию, одновременно нажмите и удерживайте  и  до тех пор, пока **не загорится/отключится** индикатор .

8.3 Звуковая сигнализация

Звуковые сигналы подаются в следующих случаях:

- Работа программы завершена.
- В случае неисправности прибора.

Чтобы **включить/отключить** звуковые сигналы, нажимайте  и  одновременно - в течение 6 секунд.



При обнаружении неисправности звуковые сигналы будут подаваться даже в случае их отключения.

9. ПЕРЕД ПЕРВЫМ ИСПОЛЬЗОВАНИЕМ

1. Поместите небольшое количество моющего средства в отсек для этапа стирки.
2. Не загружая в прибор одежды, выберите и запустите программу

для стирки изделий из хлопка на максимальной температуре. Эта процедура удалит из барабана и бака любые загрязнения.

10. ЕЖЕДНЕВНОЕ ИСПОЛЬЗОВАНИЕ



ВНИМАНИЕ!

См. Главы, содержащие Сведения по технике безопасности.

10.1 Загрузка белья

1. Откройте дверцу прибора.
2. Поместите белье в барабан по одной вещи за раз.
3. Перед загрузкой встряхните каждое загружаемое изделие. Не превышайте норму загрузки при укладке белья в барабан.
4. Закройте дверцу.

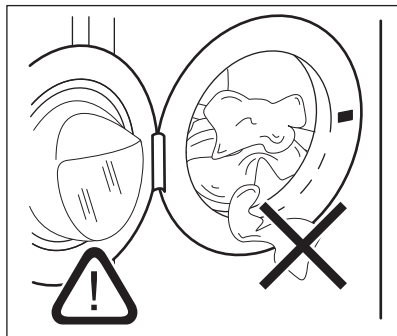



ОСТОРОЖНО!

Убедитесь, что белье не зажато между уплотнением и дверцей. Это может привести к протечке или повреждению белья.

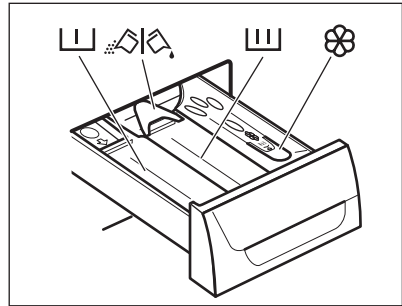

10.2 Добавление средства для стирки и добавок

1. Отмерьте количество средства для стирки и кондиционера для ткани.
2. Осторожно закройте отсек средства для стирки.

10.3 Отделения дозатора моющих средств



ОСТОРОЖНО!

Используйте только моющие средства для стиральных машин.



Всегда следуйте инструкциям, приведенным на упаковке средств для стирки.

	Отсек средства для стирки, используемого на этапе предварительной стирки.
	Отсек средства для стирки, используемого на этапе стирки.
	Отделение для жидких добавок (кондиционера для тканей, средства для подкрахмаливания).
	Заслонка для порошкового или жидкого средства для стирки.

10.4 Жидкое или порошковое средство для стирки.

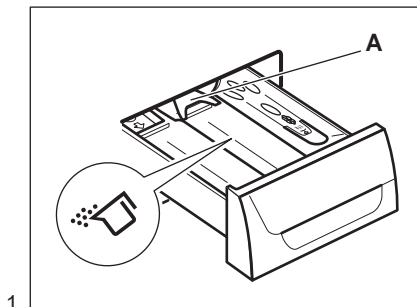

1.

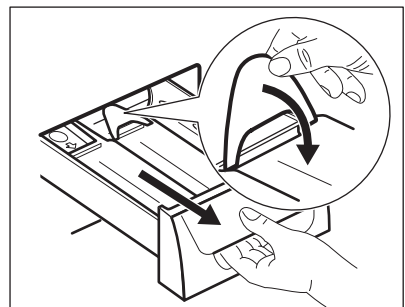

2.

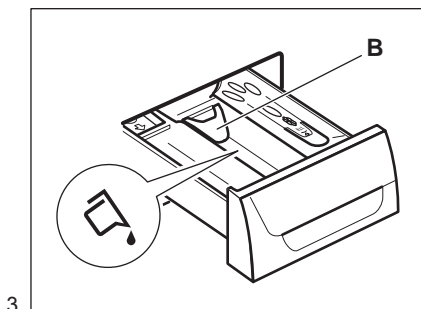

3.

- Положение **A** для стирального порошка (заводская настройка).
- Положение **B** для жидкого средства для стирки.

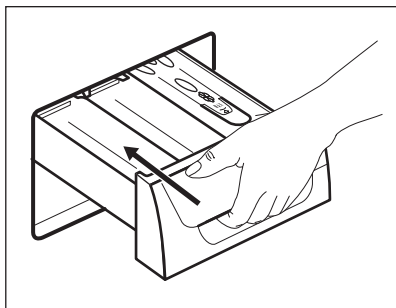

4.



При использовании жидкого средства для стирки:

- Не используйте гелеобразные или густые жидкие средства для стирки.
- Не превышайте максимальный уровень жидкого средства для стирки.
- Не используйте этап предварительной стирки.
- Не используйте функцию отсрочки пуска.

10.5 Включение прибора

Нажмите кнопку  для включения или отключения прибора. При включении прибора выдается звуковой сигнал.

10.6 Выбор программы



1. Выберите программу стирки, повернув селектор программ:
 - При этом загорится индикатор соответствующей программы.
 - Индикатор  замигает.
 - На дисплее отобразится уровень Менеджера времени, продолжительность программы и индикаторы этапов программы.
2. В случае необходимости измените температуру, скорость отжима, продолжительность цикла или включите доступные функции. При включении функции загорается ее индикатор.



При ошибочной установке на дисплее отобразится сообщение **E r r**.

10.7 Запуск программы без отсрочки пуска

Нажмите на .

- Индикатор  перестает мигать и включается.
- Индикатор  начнет мигать на дисплее.
- Программа запускается, дверца блокируется, на дисплее появляется индикатор .
- В ходе набора прибором воды на короткое время может включиться сливной насос.



Примерно через 15 минут после запуска программы:

- Прибор автоматически регулирует продолжительность программы в соответствии с объемом белья.
- На дисплее отобразится новое значение.

10.8 Запуск программы с отсрочкой пуска





1. Нажимайте , пока на дисплее не отобразится нужное значение задержки.

Соответствующий индикатор загорается на дисплее.

2. Нажмите на :
 - Прибор начнет обратный отсчет времени.
 - После завершения обратного отсчета произойдет автоматический запуск программы.





Можно отменить или изменить значение отсрочки до нажатия на . Для отмены отсрочки пуска:

- Нажмите , чтобы перевести прибор в режим паузы.
- Нажимайте на  до тех пор, пока на дисплее не появится .
- Вновь нажмите  для немедленного запуска программы.

10.9 Прерывание программы и изменение выбранных функций

Ряд функций можно изменить до того, как они будут запущены.

1. Нажмите на . Замигает индикатор.
2. Внесите изменения в функции.
3. Вновь нажмите . Выполнение программы будет продолжено.

10.10 Отмена выполняющейся программы

1. Нажмите кнопку  на несколько секунд, чтобы отменить программу и отключить прибор.
2. Чтобы включить прибор, еще раз нажмите ту же кнопку. Теперь можно выбрать новую программу стирки.



Перед запуском новой программы прибор может произвести слив воды. В этом случае убедитесь, что средство для стирки все еще находится в дозаторе моющих средств; в противном случае добавьте средство для стирки.

10.11 Открывание дверцы





ОСТОРОЖНО!

Если температура или уровень воды в барабане слишком высоки и барабан еще вращается, дверцу нельзя будет открыть.



При выполнении программы или в случае использования задержки пуска дверца прибора блокируется, а на дисплее отображается индикатор .

Как открыть дверцу прибора при работающей программе или при использовании отсрочки пуска:

1. Нажмите на , чтобы перевести прибор в режим паузы.
2. Дождитесь отключения индикатора блокировки дверцы .
3. Откройте дверцу.
4. Закройте дверцу и снова нажмите на .

Работа программы или функции отсрочки пуска продолжится.



10.12 По окончании программы

- Прибор автоматически завершит работу.
- Будет выдан звуковой сигнал (если он включен).
- На дисплее высветится .
- Индикатор Start/Pause гаснет.
- Индикатор блокировки дверцы  погаснет.
- Дверцу можно открыть.
- Выньте белье из прибора. Убедитесь, что барабан пуст.
- Закройте водопроводный вентиль.
- Нажмите кнопку On/Off на несколько секунд, чтобы отключить прибор.
- Оставьте дверцу приоткрытой для предотвращения образования плесени и неприятных запахов.

Программа стирки завершена, но в барабане осталась вода.

- Барабан регулярно совершает вращения для предотвращения образования складок на белье.
- Горит индикатор дверцы . Дверца остается заблокированной.
- Чтобы открыть дверцу, необходимо слить воду.

Для слива воды:

1. Нажмите на . Прибор произведет слив воды и отжим.
2. Для того, чтобы прибор произвел только слив, выберите . При необходимости понизьте скорость отжима.



3. По окончании программы индикатор блокировки дверцы  погаснет, и дверцу можно будет открыть.
4. Нажмите кнопку On/Off на несколько секунд, чтобы отключить прибор.



Прибор автоматически произведет слив воды и отжим приблизительно через 18 часов (за исключением программ стирки шерстяных изделий).

10.13 Функция АВТООТКЛЮЧЕНИЕ

Функция АВТООТКЛЮЧЕНИЕ автоматически выключает прибор для снижения потребления электроэнергии, если:

- Прибор не используется в течение 5 минут перед нажатием . Нажмите на кнопку , чтобы включить прибор вновь.
- Спустя пять минут после окончания программы стирки. Нажмите на кнопку , чтобы включить прибор вновь. На дисплее отображается конец последней заданной программы. Для выбора новой программы стирки поверните селектор программ.

11. ПОЛЕЗНЫЕ СОВЕТЫ

11.1 Загрузка белья

- Разделите белье на: белое белье, цветное белье, синтетику, тонкое деликатное белье и изделия из шерсти.
- Следуйте инструкциям, приведенным на ярлыках вещей с информацией по уходу за ними.
- Не стирайте одновременно белое и цветное белье.
- Некоторые цветные вещи могут обесцвечиваться при первой стирке. Рекомендуется стирать их отдельно при первой стирке.
- Застегните наволочки, закройте молнии, зацепите крючки, защелкните кнопки. Завяжите ремешки.
- Выньте из карманов все их содержимое и расправьте вещи.

- Выверните многослойные изделия, изделия из шерсти и вещи с аппликациями.
- Выведите стойкие пятна.
- При помощи специального средства для стирки отстирайте сильно загрязненные места.
- Соблюдайте осторожность при обращении с занавесками. Удалите крючки или поместите занавески в мешок для стирки или наволочку.
- Не стирайте в приборе белье с необработанными краями или с разрезами. Помещайте небольшие вещи и деликатные вещи (например, бюстгалтеры с косточками, ремни, колготки и т.д.) в мешок для стирки.
- При крайне малой загрузке на этапе отжима возможен дисбаланс. В этом случае вручную распределите вещи в барабане и снова запустите этап отжима.

11.2 Стойкие пятна

Вода и средство для стирки могут не справиться с некоторыми пятнами.

Такие загрязнения рекомендуется удалять до загрузки одежды в прибор.

В продаже имеются специализированные средства для выведения пятен. Используйте пятновыводители, подходящие к конкретному типу пятен и ткани.

11.3 Средства для стирки и добавки

- Используйте только средства для стирки и добавки, предназначенные специально для стиральных машин:
 - стиральные порошки для всех типов тканей,
 - стиральные порошки для изделий из деликатных тканей (макс. температура 40°C) и шерсти,
 - жидкие моющие средства, предпочтительные для низкотемпературных программ стирки (макс. температура 60°C) для всех типов тканей или специально предназначенные

для стирки только шерстяных изделий.

- Не смешивайте разные средства для стирки.
- В целях сохранения окружающей среды не используйте средства для стирки в количествах, превышающих необходимые.
- Следуйте инструкциям, приведенным на упаковке данных средств.
- Выбирайте средства, подходящие для типа и цвета конкретной ткани, температуры программы стирки и уровня загрязненности.
- Если в приборе отсутствует дозатор средства для стирки с заслонкой, добавляйте жидкие средства для стирки при помощи дозирующего шарика (поставляемого производителем средства для стирки).

11.4 Рекомендации по экологичному использованию

- при стирке белья обычной загрязненности выбирайте программу стирки, не включающую цикл предварительной стирки;
- всегда запускайте программу стирки при максимальной загрузке белья;
- при необходимости используйте пятновыводитель и выбирайте программу с более низкой температурой стирки;
- для того, чтобы правильно выбрать нужное количество средства для стирки, узнайте, какова жесткость воды в Вашей водопроводной сети.

11.5 Жесткость воды

Если вода в Вашем регионе имеет высокую или среднюю жесткость, рекомендуется использовать предназначенные для стиральных машин смягчители для воды. В регионах, где вода имеет низкую жесткость, использование смягчителя для воды не требуется.

Чтобы узнать уровень жесткости воды в Вашем регионе обратитесь местную службу контроля водоснабжения.

Используйте нужное количество смягчителя воды. Следуйте

инструкциям, приведенным на упаковке данных средств.

12. УХОД И ОЧИСТКА



ВНИМАНИЕ!

См. Главы, содержащие Сведения по технике безопасности.

12.1 Очистка наружных поверхностей

Для очистки прибора используйте только теплую воду с мылом. Насухо вытрите все поверхности.



ОСТОРОЖНО!

Не используйте составы на основе спирта, растворителей или химических веществ.

12.2 Удаление накипи

Если вода в Вашем регионе имеет высокую или среднюю жесткость, рекомендуется использовать предназначенные для стиральных машин средства для удаления накипи.

Регулярно проверяйте состояние барабана, во избежание образования накипи и частичек ржавчины.

Для удаления частиц ржавчины используйте только специальные средства для стиральной машины. Данную операцию следует производить отдельно от стирки белья.



Всегда следуйте инструкциям, приведенным на упаковке данных средств.

12.3 «Профилактическая стирка»

При использовании программ стирки при низкой температуре в барабане могут задерживаться остатки средства для стирки. Регулярно проводите профилактическую стирку. Для этого:

- Выньте белье из барабана.
- Выберите программу стирки хлопка с максимальной температурой с небольшим количеством моющего средства.

12.4 Уплотнитель дверцы

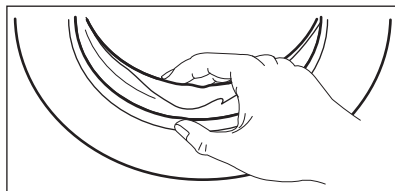

Регулярно проверяйте состояние уплотнителя и удаляйте все предметы с его внутренней стороны.

12.5 Очистка дозатора моющего средства

1.

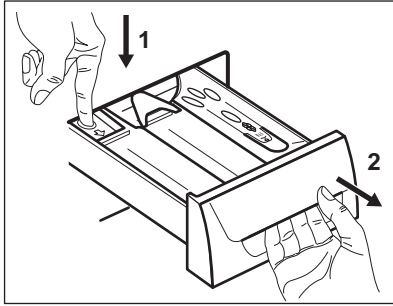

2.

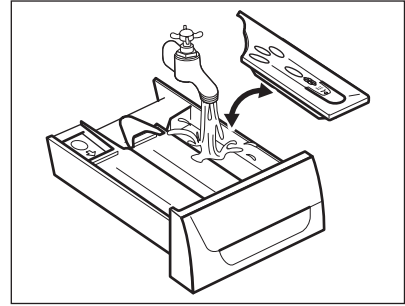

3.

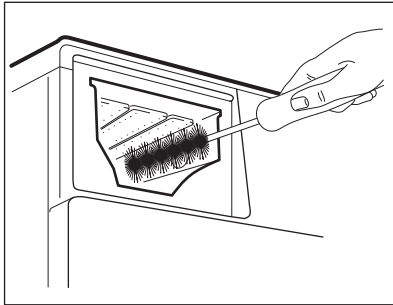

4.

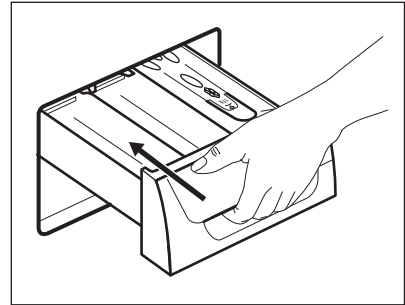

12.6 Чистка фильтра сливного насоса



ВНИМАНИЕ!

Не производите очистку сливного фильтра, если в приборе находится горячая вода.

1.

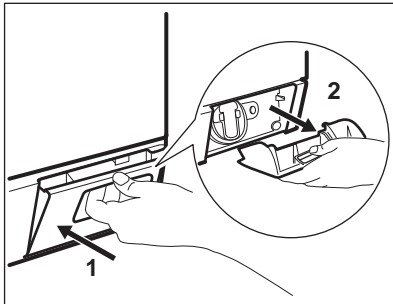

2.

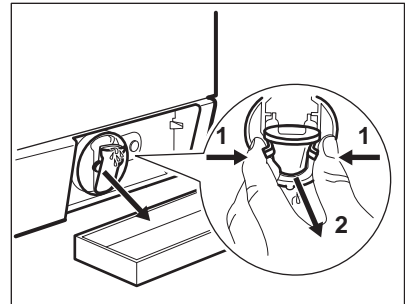

3.

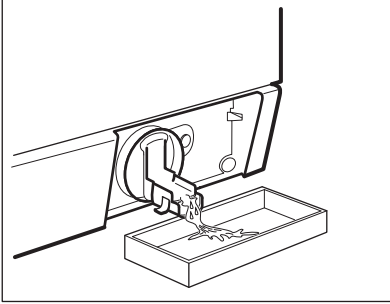

4.

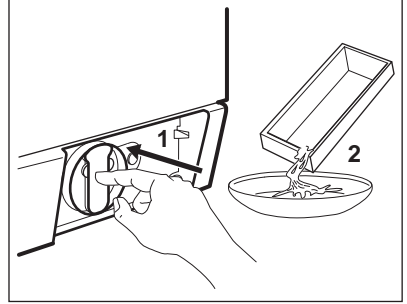

5.

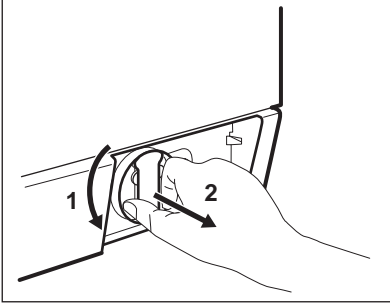

6.

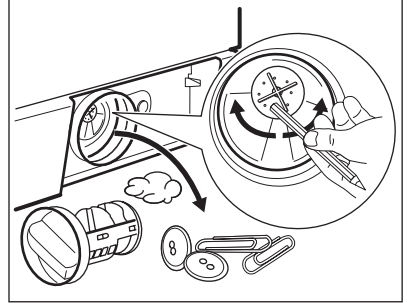

7.

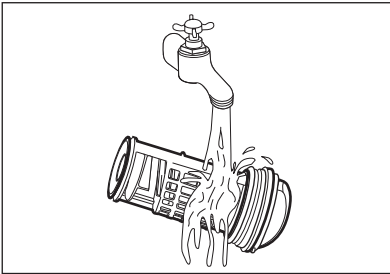

8.

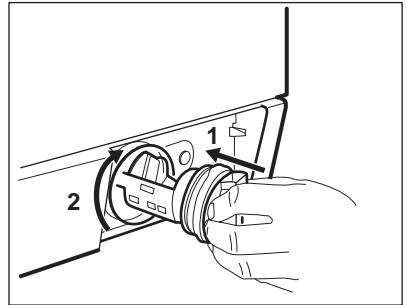

9.

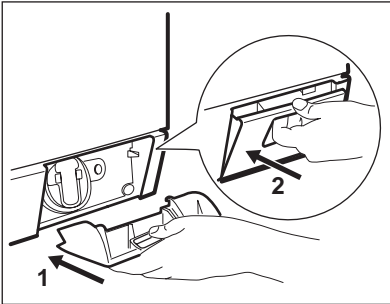

12.7 Очистка наливного шланга и фильтра клапана

1.

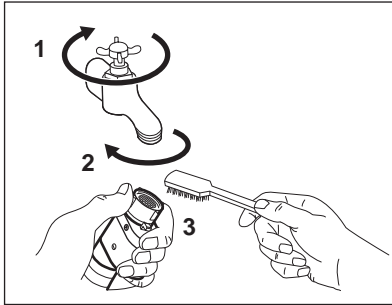

2.

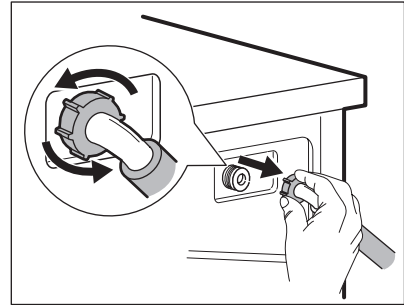

3.

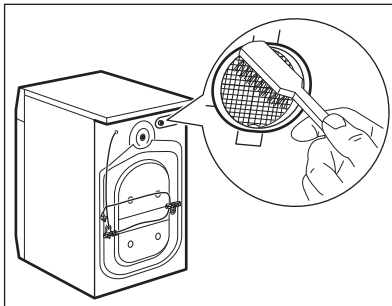

4.

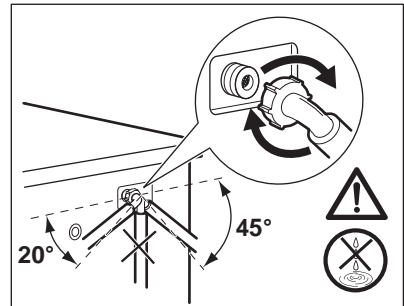

12.8 Экстренный слив

В результате неисправности прибор может быть не в состоянии произвести слив воды.

В этом случае выполните действия с (1) по (9), описанные в Главе «Очистка сливного фильтра». При необходимости очистите насос.

После выполнения операций экстренного слива воды необходимо повторно включить систему слива:

1. После выполнения операций экстренного слива воды необходимо повторно включить систему слива: Залейте 2 литра воды в отсек дозатора моющего средства для основной стирки.
2. Запустите программу, чтобы слить воду.

12.9 Меры против замерзания

Если прибор установлен в месте, где температура может опускаться ниже 0°C, удалите из наливного шланга и сливного насоса оставшуюся там воду.

1. Выньте вилку сетевого кабеля из розетки.
2. Закройте водопроводный вентиль.
3. Поместите оба конца наливного шланга в контейнер и дайте воде вытечь из шланга.
4. Слейте воду из сливного насоса. См. операции, выполняемые для экстренного слива воды
5. После слива воды из сливного насоса подключите наливной шланг.

**ВНИМАНИЕ!**

Перед тем, как вновь использовать прибор, убедитесь, что температура превышает 0°C. Производитель не несет ответственность за ущерб, вызванный воздействием низких температур.

13. ПОИСК И УСТРАНЕНИЕ НЕИСПРАВНОСТЕЙ

**ВНИМАНИЕ!**

См. Главы, содержащие Сведения по технике безопасности.

13.1 Введение

Прибор не запускается или останавливается во время работы.

Сначала попытайтесь найти решение проблемы (см. Таблицу). Если решение не найдено, обратитесь в авторизованный сервисный центр.

В случае ряда проблем прибором могут выдаваться звуковые сигналы, а на дисплее - высвечиваться коды ошибок:

- **E10** - В прибор не поступает как следует вода.
- **E20** - Прибор не сливает воду.
- **E40** - Дверца прибора открыта или не закрыта как следует. Пожалуйста, проверьте дверцу!
- **E4D** - Нестабильная работа электросети. Дождитесь стабилизации электросети.

**ВНИМАНИЕ!**

Перед выполнением проверки выключите прибор.

13.2 Возможные неисправности

Неисправность	Возможное решение
Программа не запускается.	Убедитесь, что вилка сетевого шнура вставлена в розетку электропитания.
	Убедитесь, что дверца прибора закрыта.
	Убедитесь, что предохранитель на электрощите не поврежден.
	Убедитесь, что кнопка «Пуск/Пауза» была нажата.
	Если задана функция «Отсрочка пуска», отмените отсрочку или дождитесь окончания обратного отсчета.
	Отключите функцию «Защита от детей», если она включена.
В прибор не поступает как следует вода.	Убедитесь, что водопроводный кран открыт.

Неисправность	Возможное решение
	Убедитесь, что давление в водопроводной сети не понижено. Для получения сведений об этом обратитесь в местную службу водоснабжения.
	Убедитесь, что водопроводный кран не засорен.
	Убедитесь, что фильтр наливного шланга и фильтр клапана не засорены. См. Главу «Уход и очистка».
	Убедитесь, что наливной шланг не перекручен и не передавлен.
	Убедитесь, что наливной шланг подключен правильно.
Прибор не набирает воду и тут же производит ее слив.	Удостоверьтесь, что сливной шланг находится в нужном положении. Возможно, шланг расположен слишком низко.
Прибор не сливает воду.	Убедитесь, что сливная труба не засорена.
	Убедитесь, что сливной шланг не перекручен и не передавлен.
	Убедитесь, что сливной фильтр не засорен. При необходимости очистите фильтр. См. Главу «Уход и очистка».
	Убедитесь, что сливной шланг подключен правильно.
	Выберите программу слива, если выбрана программа без использования слива.
	Если использовалась функция, в результате работы которой по окончании которой в баке остается вода, воспользуйтесь программой «Слив».
Отжим не используется или цикл стирки длится дольше, чем обычно.	Задайте программу отжима.
	Убедитесь, что сливной фильтр не засорен. При необходимости очистите фильтр. См. Главу «Уход и очистка».
	Распределите вещи в барабане вручную и снова запустите этап отжима. Эта проблема может быть вызвана разбалансировкой.
Вода на полу.	Убедитесь, что соединения шлангов герметичны, а утечки воды отсутствуют.
	Убедитесь, что сливной шланг не поврежден.
	Убедитесь, что используется подходящее моющее средство в необходимом количестве.

Неисправность	Возможное решение
Невозможно открыть дверцу прибора.	Убедитесь, что программа стирки завершена.
	Если в барабане осталась вода, выберите программу с использованием слива или отжима.
	Убедитесь, что прибор получает электропитание.
Прибор издает необычный шум.	Эта проблема может быть вызвана неисправностью прибора. Обратитесь в авторизованный сервисный центр. Если открыть дверцу необходимо, внимательно ознакомьтесь с разделом «Аварийное открывание дверцы».
	Убедитесь, что прибор как следует выровнен. См. раздел «Установка».
	Убедитесь, что упаковка и/или транспортировочные болты удалены. См. раздел «Установка».
Цикл заканчивается быстрее, чем указано на дисплее.	Добавьте в барабан еще белья. Возможно, нагрузка недостаточна велика.
	Прибор может изменить время стирки сообразно конкретной загрузке белья. См. Главу «Показатели потребления».
Цикл требует больше времени, чем указано на дисплее.	Несбалансированная загрузка белья увеличивает продолжительность работы. Такое поведение прибора является нормой.
	Увеличьте количество моющего средства или используйте другое моющее средство.
Результаты стирки неудовлетворительны.	Перед стиркой используйте специальные средства для удаления стойких пятен.
	Убедитесь в правильности выбранной температуры.
	Уменьшите объем загрузки.
Не удается выбрать какой-либо режим.	Убедитесь, что Вы нажимаете только на требуемую сенсорную кнопку/кнопки.

После проверки включите прибор. Выполнение программы продолжится с того момента, на котором она была прервана.

Если неисправность появится снова, обратитесь в авторизованный сервисный центр. Если на дисплее отображаются другие коды ошибок. Выключите и включите прибор. В случае повторного возникновения неисправности обратитесь в авторизованный сервисный центр.

14. ТЕХНИЧЕСКИЕ ДАННЫЕ

Расстояние	Ширина/Высота/ Глубина/Общая глубина	600 мм/ 850 мм/ 605 мм/ 639 мм
Подключение к электросети	Напряжение Общая мощность Предохранитель Частота	230 В 2200 Вт 10 А 50 Гц
Защита от проникновения твердых частиц и влаги обеспечивается защитной крышкой. Исключения: низковольтное оборудование не имеет защиты от влаги.		IPX4
Давление в водопроводной сети	Минимум Максимум	0,5 бар (0,05 МПа) 8 бар (0,8 МПа)
Подключение воды ¹⁾		Холодная вода
Максимальная загрузка	Хлопок	8 кг
Класс энергопотребления		A+++
Скорость отжима	Максимум	1200 об/мин (EWF1287HDW) 1400 об/мин (EWF1487HDW) 1600 об/мин (EWF1687HDW)

¹⁾ Присоедините наливной шланг к водопроводному крану с резьбой 3/4".

15. АВАРИЙНОЕ ОТКРЫВАНИЕ ДВЕРЦЫ

В случае перебоя в электропитании или неисправности прибора дверца остается заблокированной. При восстановлении электропитания выполнение программы продолжится. В случае блокировки дверцы в ходе неисправности имеется возможность открывания дверцы при помощи функции аварийной разблокировки.

Перед открыванием дверцы:



ОСТОРОЖНО!
Убедитесь, что вода и белье имеют безопасную, а не высокую температуру. При необходимости дождитесь их остывания.



ОСТОРОЖНО!
Убедитесь, что барабан не вращается. При необходимости дождитесь, пока барабан не перестанет вращаться.



Убедитесь, что уровень воды внутри барабана не слишком высок. При необходимости произведите аварийный слив воды (см. Раздел «Аварийный слив» в Главе «Уход и очистка»).

Для открывания дверцы выполните следующие действия:

1. Нажмите на кнопку On/Off для выключения прибора.
2. Выньте вилку сетевого кабеля из розетки.
3. Откройте заслонку фильтра.
4. Нажав и удерживая рычаг аварийной разблокировки по направлению вниз, откройте дверцу прибора.

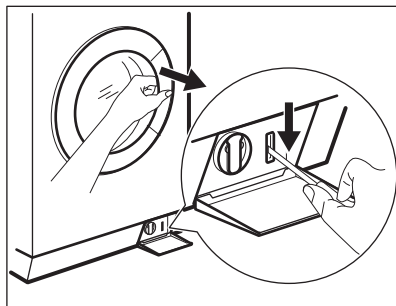

5. Извлеките белье и закройте дверцу прибора.
6. Закройте заслонку.

16. ОХРАНА ОКРУЖАЮЩЕЙ СРЕДЫ

Материалы с символом  следует сдавать на переработку. Положите упаковку в соответствующие контейнеры для сбора вторичного сырья. Принимая участие в переработке старого электробытового оборудования, Вы помогаете защитить окружающую среду и

здоровье человека. Не выбрасывайте вместе с бытовыми отходами бытовую технику, помеченную символом . Доставьте изделие на местное предприятие по переработке вторичного сырья или обратитесь в свое муниципальное управление.

Дата производства данного изделия указана в серийном номере (serial number), где первая цифра номера соответствует последней цифре года производства, вторая и третья цифры – порядковому номеру недели. Например, серийный номер 43012345 означает, что изделие произведено на тридцатой неделе 2014 года.

Электролюкс Занусси С.п.А. Хаусхолд Эпплайенсиз - фабрика Порчия

корсо Лино Занусси, 30, Порчия (ПН)

Италия

www.electrolux.com/shop



132923883-A-232014

